



Typenliste | Reflection

GÜLTIG AB 1. JANUAR 2022

Aus Häusern wird Zuhause.

Zuhause entsteht erst, wenn Menschen Häuser oder Wohnungen entsprechend ihren persönlichen Vorstellungen und ihrem Lebensstil einrichten.







Wir helfen dabei, dass dies gelingt.

Willkommen in der Welt von Sanipa.



Wir sind ein Traditionsunternehmen mit über 40 Jahren Erfahrung und heute eine hundertprozentige Tochter der Villeroy & Boch AG mit Sitz in Treuchtlingen. Wir zählen zu den renommierten Partnern für den Sanitär-Fachhandel und setzen auf Produkte, die in bester Handwerkstradition hergestellt werden und fortschrittliche Technik mit aktuellem Design verbinden. Unsere Badmöbel werden „made in Germany“ hergestellt und passen sich jedem Kundenwunsch an.

Gute Gründe für Sanipa.

Service



-  Live Messenger auf unserer Website für schnelle Hilfe
-  Auftragsstatus-Abfrage rund um die Uhr
-  Erfüllung individueller Wünsche auf Anfrage
-  Lieferung von Express-Modellen innerhalb 10 Werktagen
-  Möbel nach Maß auf Anfrage
-  5 Jahre Gewährleistung

Qualität

-  Badmöbel mit langer Lebensdauer
-  VDE geprüfte Elektroteile

Nachhaltigkeit – zertifiziert in den Bereichen Qualitäts-, Energie- und Umweltmanagement

Ökologie und Nachhaltigkeit sind Begriffe, die auch das Handeln von Sanipa prägen. Wir wollen jeden Tag aufs Neue unserer sozialen Verantwortung gerecht werden und unabhängig von Vorschriften helfen unsere Zukunft zu sichern.

-  Unsere Badmöbel werden aus möglichst nachhaltigen Rohstoffen gefertigt
-  Wir produzieren mit minimaler Umweltbelastung und wenig Abfall und sind nach ISO 50001 Energiemanagement, ISO 14001 Umweltmanagement sowie ISO 9001 Qualitätsmanagement zertifiziert. Elektrische und elektronische Bauteile in unseren Badmöbeln sind ordnungsgemäß entsorgbar – wir sind bei der Stiftung ear registriert.
-  Unsere Transportwege sind kurz und wir verwenden wiederverwertbare Verpackungsmaterialien

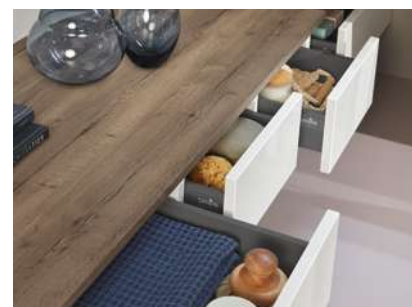

Made in
Germany

Einer Welt voller Komfort, aber auch voller neuer Möglichkeiten und Perspektiven für Ihr Bad. Perfekt aufeinander abgestimmte Badmöbel, Waschtische, Lichtspiegel und Spiegelschränke passen sich genau Ihren Bedürfnissen an, bieten Funktion und Präzision, modernes Design und hochwertige Materialien. Schließlich soll Ihr Bad so einzigartig sein wie Sie selbst.

Die **Sanipa-Systemprogramme** sind die Lösung für individuelle Ansprüche. Denn die Produkte lassen verschiedenste Kombinationen zu und passen sich in jedem Detail aktuellen Bedürfnissen an – von kleinen Single-Lösungen bis hin zu großen Familienbädern.

Die **Sanipa-Impulsprogramme** bringen unaufdringliche Eleganz in Ihr Bad. Egal für welches Programm Sie sich entscheiden, Sie können immer die Gewissheit haben, sich für uneingeschränkte Qualität entschieden zu haben. Für Bäder, die so einzigartig sind wie das Leben.

Das **Sanipa-Kompaktprogramm** lässt clevere Badlösungen entstehen, mit Blick auf das Wesentliche, durchdachter Funktion und stimmigem Design. Es bietet viel Spielraum für eine attraktive wie praktische Badplanung – für jede Raumgröße passend und immer kompakt.

Haben Sie Fragen zu Produkten oder unserer Preisliste?
Benötigen Sie Hilfestellung bei Planungsangeboten oder
eine Rückinfo zu Kundendienstansforderungen?

Wir helfen Ihnen gerne weiter.

Team Nord

Telefon 09142 978930

E-Mail vertrieb.nord@sanipa.de

Team Süd

Telefon 09142 978940

E-Mail vertrieb.sued@sanipa.de

Informationen im Detail finden Sie unter:
www.sanipa.de/vertriebsteam



ALLGEMEINE INFORMATIONEN

Gewährleistung

Auf alle **Sanipa**-Produkte erhalten Sie 5 Jahre Gewährleistung.

Herstellung

Alle Produktionsprozesse und Herstellungsmethoden erfüllen die strengen gesetzlichen Richtlinien. Alles muss höchsten Ansprüchen genügen: Materialauswahl, Passgenauigkeit und Oberflächenbehandlung. Funktion entsteht bei uns durch Präzision. Geringfügige Maßtoleranzen können fertigungsbedingt im Zusammenspiel mit Naturwerkstoffen auftreten und berechtigen nicht zur Beanstandung.

Bestellhinweise

Bitte geben Sie bei allen Ihren Bestellungen folgende Daten an:

Programm	(z.B. G2)
TypNr	(z.B. 252__ oder ..252__)
FarbNr	(z.B. 01)
Anschlag	(R) für Rechts und (L) für Links
GriffNr	(z.B. 022008)

Bei den Serien 2morrow und 3way definiert unsere FarbNr die Frontfarbe und automatisch eine Standard-Korpusfarbe. Bei allen Frontfarben zeigt

dieses Symbol XX die Standard-Korpusfarbe an. Eine andere Korpusfarbe ist alternativ aus dem jeweiligen Programm wählbar. Bitte geben Sie die vom Standard abweichende Korpusfarbe bei der Bestellung separat an.

Bei 2morrow Konsolen und Platte Light ist das System analog. Hier wird mit der FarbNr die Flächenfarbe und automatisch eine Standard-Rahmenfarbe bestimmt – welche zeigt dieses Symbol XX an. Eine vom Standard abweichende Rahmenfarbe ist alternativ wählbar. Bitte geben Sie diese bei der Bestellung separat an.

Bei 2morrow, 3way, 4balance und Vindo sind Griffvarianten als Standard hinterlegt. Wird bei Bestellung keine Griffnummer angegeben erfolgt die Lieferung in Standard-Ausführung. Zur Unterscheidung haben wir für Sie den Standard immer blau Standard und die wählbaren Optionen orange Optional gekennzeichnet.

Mögliche Sonderanfertigungen sind in allen Kollektionen gelb hinterlegt.

Unsere Typnummern setzen sich wie folgt zusammen:

G2 = Programm oder .. = Programm ergänzen

252 = Typ: Hochschrank

01 = FarbNr

L = Anschlag links

R = Anschlag rechts

M = Waschplatzbeleuchtung

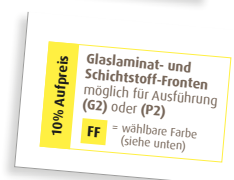
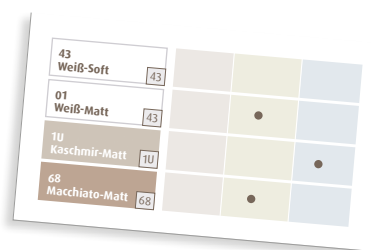

G2 252 01 L

Sonderanfertigungen

Als Sonderanfertigung gilt ein Auftrag, wenn der gewünschte Artikel nicht standardmäßig in der gültigen Preisliste geführt wird. Dies betrifft sowohl Maßänderungen wie auch Änderungen bei den gelisteten Frontfarben.

Maßanfertigungen in Breite/Höhe/Tiefe bei den Serien 2morrow und 3way modellabhängig auf Anfrage möglich. Aufpreis je Artikel (egal wie viele Dimensionen Sie verändern) 10%. Basispreis ist der nächst größere Standardschrank. Bei Maßänderungen bitten wir um Vorlage einer bemaßten Skizze. Weitere Sonderanfertigungen auf Anfrage möglich.

Verlängerte Lieferzeit kann möglich sein.

Sonderanfertigungen können nach Bestelleingang/Auftragsbestätigung nicht mehr storniert werden.

Ausgenommen von Sonderanfertigungen sind die Serien: 4balance, Vindo, Cubes, Twiga, CurveBay, Reflection (Ausnahme variable Lichtspiegel VIN und VIOLA) sowie alle Waschtisch-Sets.

Sicherheit

Die Montage soll von einem autorisierten Fachmann ausgeführt werden. Für die Montage in festem Mauerwerk wie z.B. Kalkstein haben wir Dübel und Schrauben beigelegt. Für Trockenmauerwerk aus Gipskarton-Platten und ähnliche Materialien werden Spezialdübel benötigt – diese gehören nicht zu unserem Lieferumfang!

Wichtiger Hinweis zu Produkten mit Beleuchtung

Am 05.12.2019 sind die neue Delegierte Verordnung (EU) Nr. 2019/2015 zur Energieverbrauchskennzeichnung sowie Verordnung (EU) 2019/2020 zu Ökodesign von Lichtquellen veröffentlicht worden.

Die Verordnungen unterscheiden zwischen Lichtquelle und umgebendes Produkt. Letztere sind nicht mehr kennzeichnungspflichtig, wenn die Lichtquelle zur Überprüfung durch die Marktüberwachungsbehörden entnommen werden kann. Nach unserer Einschätzung sind alle beleuchteten Möbel von Sanipa „umgebende Produkte“. Damit entfällt für unsere Produkte die Kennzeichnung mit dem Energieeffizienzlabel. Die neuen Verordnungen sind für Lichtquellen ab dem 01.09.2021 anzuwenden. Für umgebende Produkte treten die Informationspflichten am 01.03.2022 in Kraft. Ab diesem Zeitpunkt wird die Energieeffizienzklasse der in Sanipa-Produkten verbauten Lichtquellen, sofern benötigt, nur noch in der Montageanleitung angegeben. Hinweis: Aufgrund unterschiedlicher Berechnungsmethoden lassen sich alte und neue Energieeffizienzklassen nicht miteinander vergleichen. Um technische Innovation zu fördern, werden Produkte, die früher mit A-A++ bewertet wurden, meist in die Klassen E-G fallen.

Weitere Informationen hierzu finden Sie auch auf der Webseite https://ec.europa.eu/info/energy-climate-change-environment/standards-tools-and-labels/products-labelling-rules-and-requirements/energy-label-and-ecodesign/energy-efficient-products/lighting_en

Die Verordnung sieht eine Übergangsfrist für die Kennzeichnung in der Ausstellung bis zum 01.03.2023 vor. Spätestens nach diesem Termin müssen alle Energielabel, durch den Handel in der Verkaufsstelle von unseren Produkten entfernt werden.



Der Sanitärfachhandel

Keiner kennt sich besser aus im Bad. Grund genug für **Sanipa**, unsere Produkte über den Sanitär-Fachhandel zu vertreiben. Eine langjährige Partnerschaft, die sich auch in unserem Namen ausdrückt: **Sanipa kommt von Sanitär-Partner**.

Zum Nutzen der Endverbraucher qualifizieren wir laufend die Badspezialisten unserer Handelspartner. Das bedeutet, dass Sie bei Ihrem Sanitär-Fachhändler immer bestens beraten sind.

Service vor Ort

Sanipa garantiert Service auch nach dem Kauf. Mit einem bestens ausgebildeten, flächendeckenden Service-Netz sind wir immer für Sie da. Sollte unerwarteter Weise tatsächlich einmal ein Problem auftauchen, ist es für uns selbstverständlich mit Spezialisten für Abhilfe zu sorgen.

TECHNISCHE INFORMATIONEN

Der Unterschied liegt im Detail

Möbel-Fronten

Siehe Beschreibung der einzelnen Programme:
Direktbeschichtete Oberflächen, Oberflächen aus Thermofolien und Lackoberflächen.

Direktbeschichtete Korpusse

16 mm E1-direktbeschichtete Spanplatten, rundum mit leicht abgerundeten PP- oder ABS-Kanten geschlossen, farblich auf Fronten abgestimmt. Rückwände 8 mm, beidseitig beschichtet, eingetutet und im gleichen Dekor wie Korpus.

Folien-Korpusse

Trägermaterial sind 12 mm, 16 mm oder 19 mm MDF-Platten. Außenseite mit Thermofolie, Innenseite mit Direktbeschichtung.

Lack-Korpusse

Trägermaterial sind 12 mm oder 16 mm starke Holzspanplatten. Außenseite mit Acryllack, Innenseiten mit Direktbeschichtung.

Spiegel

Alle Spiegel sind aus Kristallglas mit Qualitätsbelag, seitlich rundum geschliffen und poliert.

Schubkästen und Auszüge

Wir verwenden hochwertige Metall-Seitenzargen für alle Schubkästen und Auszüge. Ausgestattet mit Vollauszug, integriertem Selbsteinzug und Dämpfung, 2-dimensionale Verstellung der Schubkastenblenden möglich.

Einlegeböden

5 mm Kristallglas-Böden, Kanten rundum geschliffen. Glasbodenträger kippstabil.

Scharniere

110° Ganz-Metall-Scharniere mit integriertem Dämpfungs-System. Nach Bedarf ein- und ausschaltbar. Durch Clip-Technik schnelles Ein- und Aushängen der Türen. In Höhe, Breite und Tiefe leicht justierbar.

Schrankaufhänger

Dreidimensional verstellbare Aufhängung, hohe Tragfähigkeit, leichte Montage, verdeckte Schrankaufhängung.

Elektroteile

Es werden nur VDE-geprüfte Teile verwendet. Die speziellen Sicherheitsvorschriften für das Bad werden eingehalten und streng kontrolliert.

Ihr Auftrag

Wird nach Ihren Angaben und Wünschen kommissionsbezogen gefertigt und geliefert. Bitte überprüfen Sie deshalb Ihre Bestellung genau hinsichtlich aller Maßangaben, Farben und Details, da eine **Stornierung nicht möglich** ist!

Montageanleitung

Detaillierte Montageanleitungen finden Sie unter www.sanipa.de/service/download-portal bzw. liegen den jeweiligen Möbeln bei.

Montagezubehör

Sämtliche Montagezubehöreile werden jeder Lieferung beige packt (ausgenommen Montageschienen siehe Seite 293). Bohrmaße entnehmen Sie bitte den jeweiligen Montageskizzen. Mitgelieferte Montagehaken und Montagedübel nur für normales Mauerwerk verwenden. Bei speziellen Wänden wie z.B. Hohlraumwand ist mitgeliefertes Wandmontagezubehör nicht geeignet. Alle elektrischen Installationen dürfen nur im Schutzbereich 3 nach VDE 0100 Teil 701 montiert werden. Überzeugen Sie sich vor dem Bohren, dass keine Kabel oder Rohre in diesem Bereich in der Wand liegen.

Farben und Oberflächen

Holz ist ein Naturprodukt. Trotz sorgfältiger Verarbeitung können Farbabweichungen und Strukturunterschiede auftreten. Das sind keine Fehler im Rechtssinne und kann nicht als Beanstandung anerkannt werden. Fronten, Korpusse und Platten werden teilweise aus unterschiedlichen Materialien (z.B. Direktbeschichtung, Thermofolie, Acrylfolie, Lack, Schichtstoff, Glaslaminat, Keramik, Massivholz) gefertigt. Farbabweichungen am Produkt sind materialbedingt. Möbel werden kommissionsweise gefertigt und ausgeliefert. Eine Rücknahme ist daher nicht möglich. Änderungen in Konstruktion, Ausführung, Material und Farbe sind vorbehalten.

Rohstoffe

In unserer Fertigung werden ausschließlich umweltfreundliche Rohstoffe verarbeitet.

Umwelt

Unsere modernen Produktionsanlagen entsprechen dem neuesten Stand der Technik und den Ansprüchen des Umweltschutzes.

Transportverpackung

Wir verwenden ausschließlich wiederverwertbare Verpackungsmaterialien. Die Entsorgung und Wiederverwertung erfolgt durch die Firma INTERSEROH über den Fachhandel.

HINWEISE

Symbolerklärungen



Auf Anfrage liefern wir Waschtischunterbauten zu allen gängigen Möbelwaschtischen!



Maßanfertigung in Breite/Höhe/Tiefe (B/H/T) auf Anfrage möglich. Nur bei Vorlage einer genau bemaßten Skizze.



Bei Bestellung Formular ausfüllen oder Skizze beilegen.



Express Zustellung Lagerware, Lieferung innerhalb 10 Werktagen.



Montagemaße siehe www.sanipa.de/service/download-portal



Horizontal und vertikal montierbar



Um 180° gedreht montierbar



Holzmaserung vertikal



Holzmaserung horizontal



Oberflächen mit Anti-Fingerprint-Effekt



Mit Hahnloch, für Standarmatur



Ohne Hahnloch, für Wandarmatur



Sanipa Pflege- und Reinigungsset für **Sanipa** Mineralguss-Waschtische! (siehe z.B. Seite 291)



Tipp: integrierbare LED-Schrankbeleuchtung (siehe Seite 291)



Konsole Classic (2morrow) bzw. passend für Konsole Classic



Konsole Light (2morrow) bzw. passend für Konsole Light



Konsole Slim (2morrow) bzw. passend für Konsole Slim



Konsole Massivholz (2morrow) bzw. passend für Konsole Massivholz



Konsole Extra-Slim (2morrow) bzw. passend für Konsole Extra-Slim



Nicht geeignet für Konsole Light (2morrow)



Nicht geeignet für Konsole Slim (2morrow)



Nicht geeignet für Konsole Massivholz (2morrow)



Nicht geeignet für Konsole Extra-Slim (2morrow)



Griffe wählbar, bitte bei Bestellung angeben.



Griffleiste



Aufsatz-Griff



Push to open – Öffnen und Schließen von Türen und Auszügen erfolgt durch leichten Druck.



Schrank mit Wäschekorbklappe, Wäschsammler integriert



Mit integrierter Beleuchtung



Spiegelschrank mit Mitteltür Anschlag rechts



Spiegelschrank mit Mitteltür Anschlag links



Schrank oder Spiegelschrank mit Tür Anschlag rechts



Schrank oder Spiegelschrank mit Tür Anschlag links



Elektroanschluss (Anschlusskabel im Lieferumfang enthalten)



Schutzart



LED-Beleuchtung



Schutzkontaktsteckdose 220 - 240 V



Loser Netzanschluss 220 - 240 V



Loser Netzanschluss 220 - 240 V



Geschalteter Netzanschluss 220 - 240 V



Geschalteter Netzanschluss 220 - 240 V



Helligkeit dimmbar



Touch-Sensor



Touch-Feld



Mit integrierter Waschplatzbeleuchtung



Bluetooth Sound-Option



Ohne intelligente Lichtsteuerung



Mit intelligenter Lichtsteuerung



Steuereinheit zur Bedienung der intelligenten Lichtsteuerung.



Steuereinheit exklusive, bitte separat bestellen.



Funkfernbedienung inklusive

Reflection Modellübersicht

Lichtspiegel variabel Seite 226

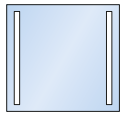

VIN

Breiten
variabel

Seite 228

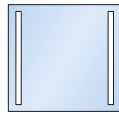

VIOLA

Seite 229



Lichtspiegel ab Seite 230

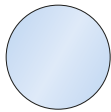

LOLA

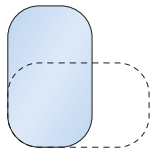

LUNA



LUCY



LEA

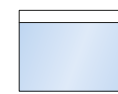

LINUS



LUCA

Breiten	LOLA	LUNA	LUCY	LEA	LINUS	LUCA
500 mm	-	-	Seite 231	-	Seite 231	-
600 mm	-	Seite 231	Seite 232	Seite 232	-	Seite 232
750 mm	Seite 231	-	-	-	-	-
800 mm	-	-	Seite 233	Seite 233	Seite 233	Seite 233
900 mm	Seite 231	-	-	-	-	-
1000 mm	-	Seite 231	Seite 234	Seite 234	Seite 234	Seite 234
1200 mm	-	-	Seite 235	Seite 235	Seite 235	Seite 235
1300 mm	-	-	Seite 236	-	-	-
1400 mm	-	-	-	-	Seite 236	-
1600 mm	-	-	-	-	Seite 237	Seite 237
1750 mm	-	-	-	-	Seite 237	-



Spiegelschränke in Korpusfarbe ab Seite 238

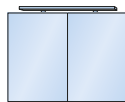

MILLA



MALTE



MILO

Breiten	MILLA	MALTE	MILO
600 mm	Seite 239	Seite 239	Seite 239
800 mm	Seite 240	Seite 240	Seite 240
1000 mm	Seite 241	Seite 241	Seite 241
1200 mm	Seite 242	Seite 242	Seite 242
1300 mm	Seite 243	Seite 243	Seite 243
1400 mm	-	-	Seite 244
1600 mm	-	-	Seite 245



Reflection Modellübersicht

Alu-Spiegelschränke ab Seite 246

Breiten	ALINA	ADAM	ARND	ANNY	ALEX
600 mm	Seite 248	Seite 248	Seite 248	Seite 249	Seite 249
800 mm	Seite 250	Seite 250	Seite 250	Seite 251	Seite 251
1000 mm	Seite 252	Seite 252	Seite 252	Seite 253	Seite 253
1200 mm	Seite 254	Seite 254	Seite 254	Seite 255	Seite 256
1300 mm	-	Seite 257	-	-	Seite 257
1500 mm	-	-	-	-	Seite 258
1600 mm	-	-	-	-	Seite 259



Alu-Wandeinbau-Spiegelschränke ab Seite 260

Breiten	WIM
600 mm	Seite 261
800 mm	Seite 262
1000 mm	Seite 263
1200 mm	Seite 264
1300 mm	Seite 266
1400 mm	Seite 267
1600 mm	Seite 269

Breiten	WILMA
650 mm	Seite 261
850 mm	Seite 262
1050 mm	Seite 263
1250 mm	Seite 265
1350 mm	Seite 266
1550 mm	Seite 268
1650 mm	Seite 269

ohne intelligente Lichtsteuerung

mit intelligenter Lichtsteuerung



Bluetooth Sound-Option



horizontal und vertikal montierbar



Express-Zustellung Seite 281-284 (Lichtspiegel und Spiegelschränke mit kurzer Lieferzeit erhältlich)

Infos

Ästhetik mit Ordnung.

Reflection

226 Lichtspiegel variabel

230 Lichtspiegel

238 Spiegelschränke in Korpusfarbe

246 Alu-Spiegelschränke

260 Alu-Wandeinbau-Spiegelschränke



Reflection

Reflection VIN (ohne intelligente Lichtsteuerung) 

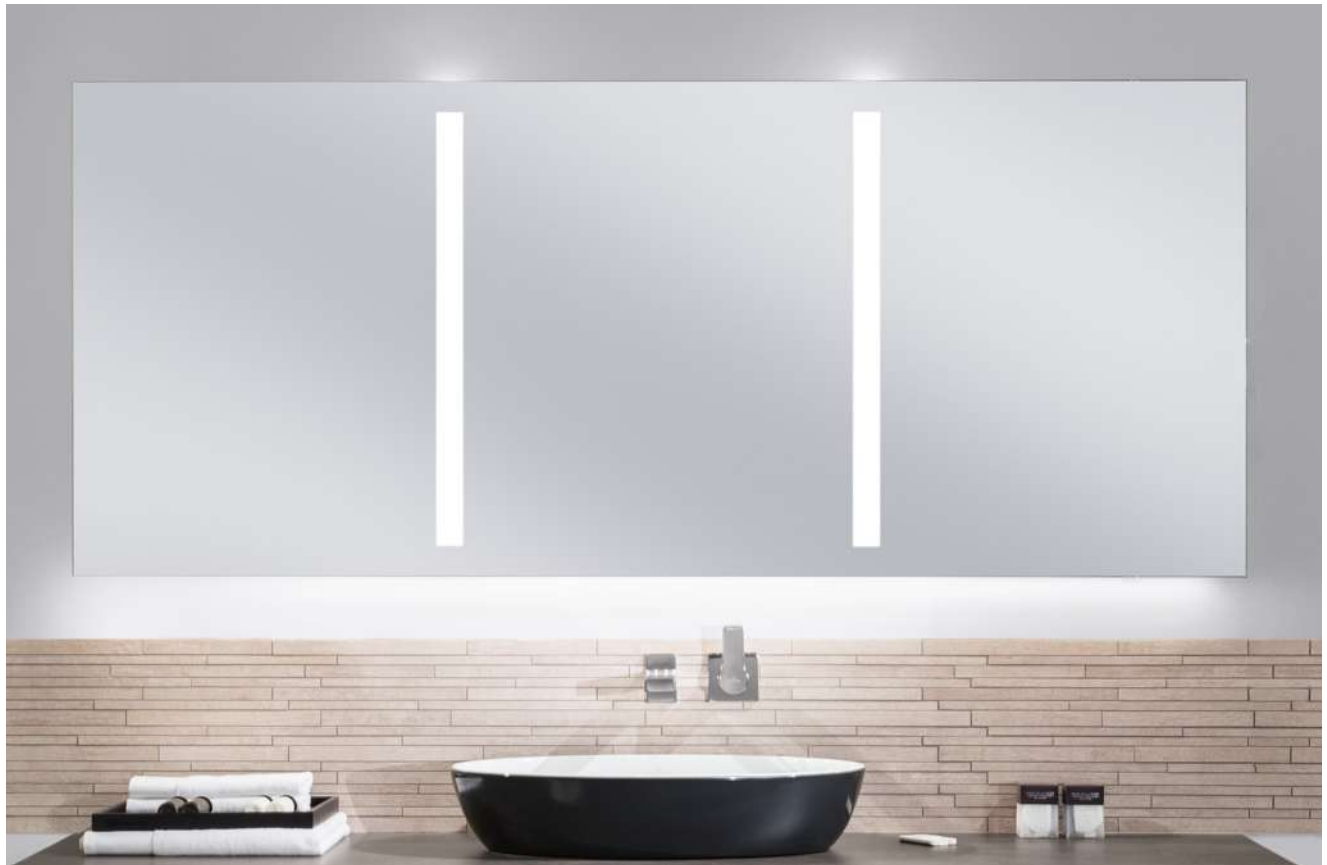

Touch-Sensor
(zu VIN)



Steuereinheit
(zu VIOLA)



Waschplatzbeleuchtung
(zu VIN/VIOLA)



Reflection VIOLA (mit intelligenter Lichtsteuerung) 



Ästhetik mit Ordnung.

Reflection



Lichtspiegel variabel

Lichtspiegel mit variabler Breite,
passt in jedes Bad

Anzahl und Position der Lichtfelder
individuell wählbar

Dimmbare LED-Beleuchtung
mit einstellbarer Lichtfarbe,
ohne oder mit intelligenter
Lichtsteuerung

Bluetooth Sound-Option und
Waschplatzbeleuchtung optional

Das überzeugt!

Licht-
spiegel
variabel

Reflection

Reflection Lichtspiegel variabel - ohne intelligente Lichtsteuerung

Reflection Lichtspiegel variabel ohne intelligente Lichtsteuerung, mit Sensor-Steuerung



VIN

Tiefe 40 mm

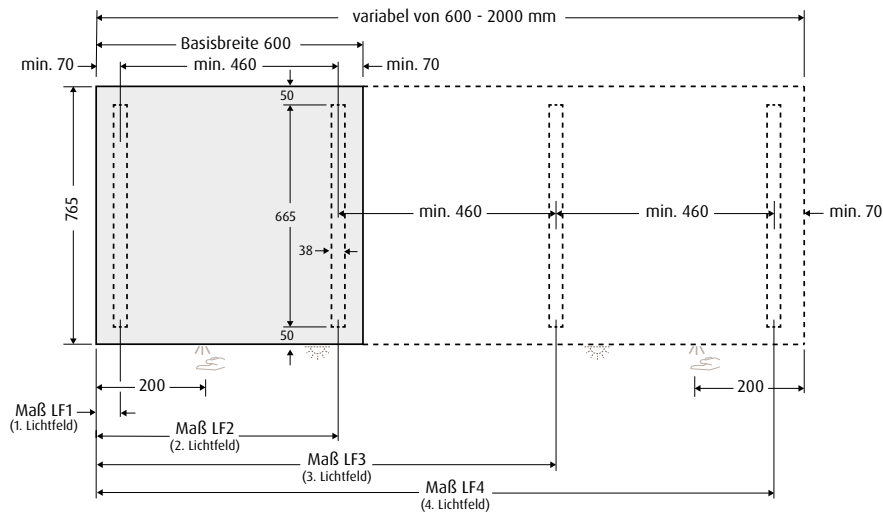

- Sensor-Steuerung**
- Breite variabel**
von 600 mm - 2000 mm
- Leuchtenanzahl variabel**
0 - 4 Leuchten
- Sensorposition**
links oder rechts
- Washplatzbeleuchtung**
wahlweise mit oder ohne



Bitte bei jeder Bestellung das Bestellformular ausfüllen! Zum Download über QR-Code.



Breite variabel von 600 mm - 2000 mm

TypNr

LS7109Z
(ohne intelligente Lichtsteuerung)

LS7119Z
(ohne intelligente Lichtsteuerung, mit Washplatzbeleuchtung)

Preis

Basispreis (600 mm ohne Leuchte) Mehrpreis pro 100 mm Mehrpreis je Leuchte

Basispreis (600 mm ohne Leuchte) Mehrpreis pro 100 mm Mehrpreis je Leuchte

Ausstattung

wahlweise 0-4 vertikale Lichtausschnitte

wahlweise 0-4 vertikale Lichtausschnitte
Washplatzbeleuchtung
durchgehende LED-Washplatzbeleuchtung 3,90 - 14,82 Watt

Beleuchtung (ab 1 Leuchte)

IP20
3-stufig dimmbare LED-Beleuchtung 10,92 - 43,68 Watt mit frei einstellbarer Lichtfarbe von warmwhite zu coolwhite
1 Touch-Sensor mit LED-Orientierungslicht
wahlweise unten-links oder unten-rechts
Kelvin: 2700 K - 6500 K

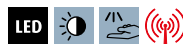

IP20
3-stufig dimmbare LED-Beleuchtung 10,92 - 43,68 Watt mit frei einstellbarer Lichtfarbe von warmwhite zu coolwhite
1 Touch-Sensor mit LED-Orientierungslicht
wahlweise unten-links oder unten-rechts
Kelvin: 2700 K - 6500 K

(synchrone Lichteinstellung von Haupt- und Washplatzbeleuchtung)



Montagebeispiel siehe Seite 270

Montagebeispiel siehe Seite 270

Beispiele



Infos

- LED-Beleuchtung
- dimmbar
- Elektroanschluss
- Steuereinheit
- Washplatzbeleuchtung
- Touch-Sensor
- Bluetooth Sound-Option
- Steuereinheit exklusive
- ohne intelligente Lichtsteuerung
- mit intelligenter Lichtsteuerung

Montagemaße siehe www.sanipa.de/service/download-portal

Reflection Lichtspiegel variabel - mit intelligenter Lichtsteuerung

Reflection Lichtspiegel variabel mit intelligenter Lichtsteuerung



VIOLA

Tiefe 40 mm

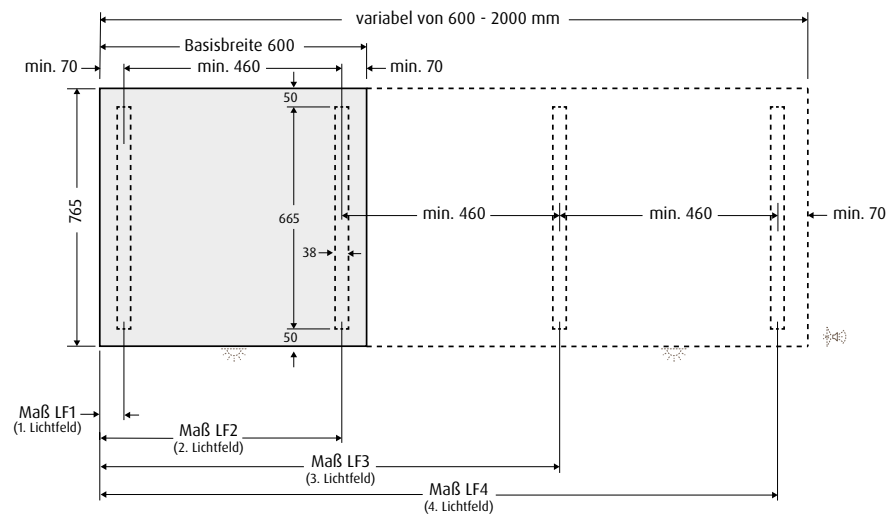

- Intelligente Lichtsteuerung
- Breite variabel von 600 mm - 2000 mm
- Leuchtenanzahl variabel 0 - 4 Leuchte
- Bluetooth Sound-Option wahlweise mit oder ohne
- Waschplatzbeleuchtung wahlweise mit oder ohne



Bitte bei jeder Bestellung das Bestellformular ausfüllen! Zum Download über QR-Code.



Breite

variabel von 600 mm - 2000 mm

TypNr	LS8009Z (mit intelligenter Lichtsteuerung)	LS8019Z (mit intelligenter Lichtsteuerung und Waschplatzbeleuchtung)	LS8029Z (mit intelligenter Lichtsteuerung und Bluetooth Sound-Option)	LS8039Z (mit intelligenter Lichtsteuerung, Bluetooth Sound-Option und Waschplatzbeleuchtung)												
Preis	<table border="1"> <tr> <td>Basispreis (600 mm ohne Leuchte)</td> <td>Mehrpreis pro 100 mm</td> <td>Mehrpreis je Leuchte</td> </tr> </table>	Basispreis (600 mm ohne Leuchte)	Mehrpreis pro 100 mm	Mehrpreis je Leuchte	<table border="1"> <tr> <td>Basispreis (600 mm ohne Leuchte)</td> <td>Mehrpreis pro 100 mm</td> <td>Mehrpreis je Leuchte</td> </tr> </table>	Basispreis (600 mm ohne Leuchte)	Mehrpreis pro 100 mm	Mehrpreis je Leuchte	<table border="1"> <tr> <td>Basispreis (600 mm ohne Leuchte)</td> <td>Mehrpreis pro 100 mm</td> <td>Mehrpreis je Leuchte</td> </tr> </table>	Basispreis (600 mm ohne Leuchte)	Mehrpreis pro 100 mm	Mehrpreis je Leuchte	<table border="1"> <tr> <td>Basispreis (600 mm ohne Leuchte)</td> <td>Mehrpreis pro 100 mm</td> <td>Mehrpreis je Leuchte</td> </tr> </table>	Basispreis (600 mm ohne Leuchte)	Mehrpreis pro 100 mm	Mehrpreis je Leuchte
Basispreis (600 mm ohne Leuchte)	Mehrpreis pro 100 mm	Mehrpreis je Leuchte														
Basispreis (600 mm ohne Leuchte)	Mehrpreis pro 100 mm	Mehrpreis je Leuchte														
Basispreis (600 mm ohne Leuchte)	Mehrpreis pro 100 mm	Mehrpreis je Leuchte														
Basispreis (600 mm ohne Leuchte)	Mehrpreis pro 100 mm	Mehrpreis je Leuchte														
Ausstattung	wahlweise 0-4 vertikale Lichtausschnitte	wahlweise 0-4 vertikale Lichtausschnitte Waschplatzbeleuchtung durchgehende LED-Waschplatzbeleuchtung 3,90 - 14,82 Watt	wahlweise 0-4 vertikale Lichtausschnitte Bluetooth Sound-Option	wahlweise 0-4 vertikale Lichtausschnitte Bluetooth Sound-Option Waschplatzbeleuchtung durchgehende LED-Waschplatzbeleuchtung 3,90 - 14,82 Watt												
Beleuchtung (ab 1 Leuchte)	<p>IP20 </p> <p>stufenlos dimmbare LED-Beleuchtung 10,92 - 43,68 Watt mit frei einstellbarer Lichtfarbe von warmwhite zu coolwhite Kelvin: 2700 K - 6500 K</p> <p>Steuereinheit ist nicht im Lieferumfang enthalten, bitte separat bestellen - siehe unten! </p>	<p>IP20 </p> <p>stufenlos dimmbare LED-Beleuchtung 10,92 - 43,68 Watt mit frei einstellbarer Lichtfarbe von warmwhite zu coolwhite Kelvin: 2700 K - 6500 K <i>(synchrone Lichtfarbeneinstellung von Haupt- und Waschplatzbeleuchtung)</i></p> <p>Steuereinheit ist nicht im Lieferumfang enthalten, bitte separat bestellen - siehe unten! </p>	<p>IP20 </p> <p>stufenlos dimmbare LED-Beleuchtung 10,92 - 43,68 Watt mit frei einstellbarer Lichtfarbe von warmwhite zu coolwhite Kelvin: 2700 K - 6500 K</p> <p>Steuereinheit ist nicht im Lieferumfang enthalten, bitte separat bestellen - siehe unten! </p>	<p>IP20 </p> <p>stufenlos dimmbare LED-Beleuchtung 10,92 - 43,68 Watt mit frei einstellbarer Lichtfarbe von warmwhite zu coolwhite Kelvin: 2700 K - 6500 K <i>(synchrone Lichtfarbeneinstellung von Haupt- und Waschplatzbeleuchtung)</i></p> <p>Steuereinheit ist nicht im Lieferumfang enthalten, bitte separat bestellen - siehe unten! </p>												
	Montagebeispiel siehe Seite 270		Montagebeispiel siehe Seite 270													

Steuereinheit

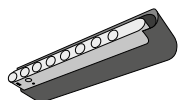

Detail-Infos siehe Seite 298

TypNr
Preis

ZB7009Z

Reflection LOLA 75



Reflection LEA 120



Reflection LUNA 60/100



Reflection LUCA 160



Ästhetik mit Ordnung.

Reflection



Lichtspiegel

Universell einsetzbare
LED-Spiegel in vielen
Formaten und
Designvarianten

Gleichmäßige, blend-
freie Ausleuchtung

Unterschiedliche
Lichtsysteme
für jeden Bedarf

Das gefällt!

Reflection Lichtspiegel rund/abgerundet

Reflection Lichtspiegel **rund** Durchmesser 750 und 900 mm

Reflection Lichtspiegel **abgerundet** Breite 600/1000 mm



	LOLA 75 Tiefe 25 	LOLA 90 Tiefe 25 	LUNA 60/100 Tiefe 27
TypNr	LS0759Z	LS0909Z	LS0609Z
Preis			
Beleuchtung	IP44 indirektes Licht rundum LED-Beleuchtung 18,22 Watt coolwhite	IP44 indirektes Licht rundum LED-Beleuchtung 22,57 Watt coolwhite	IP44 indirektes Licht rundum LED-Beleuchtung 24,5 Watt coolwhite
Kelvin	4000 K	4000 K	4000 K
Ausstattung	Raumschaltung	Raumschaltung	Raumschaltung
Montage	-	-	horizontal und vertikal montierbar
	Montagebeispiel siehe Seite 271	Montagebeispiel siehe Seite 271	Montagebeispiel siehe Seite 271

Reflection Lichtspiegel 50

Reflection Lichtspiegel **50**

Breite 500 mm



	LUCY 50 Tiefe 30 	LINUS 50 Tiefe 45 		
TypNr	LS4199Z	LS4099Z	LS7209Z	LS7209ZM
Preis				
Beleuchtung	IP44 2 vertikale Lichtausschnitte LED-Beleuchtung 14,4 Watt coolwhite	IP44 2 vertikale Lichtausschnitte LED-Beleuchtung 14,4 Watt warmwhite	IP20 1 waagrecht integriertes Lichtfeld 3-stufig dimmbare LED-Beleuchtung 6,98 Watt mit frei einstellbarer Lichtfarbe von warmwhite zu coolwhite Washplatzbeleuchtung durchgehende LED-Washplatzbeleuchtung 3,12 Watt (synchrone Lichteinstellung von Haupt- und Washplatzbeleuchtung)	
Kelvin	4600 K	3000 K	2700 K – 6500 K	
Ausstattung	1 Wippschalter unten-rechts		1 Touch-Sensor mit LED-Orientierungslicht unten-mittig	
	Montagebeispiel siehe Seite 272		Montagebeispiel siehe Seite 272	



Montagemaße siehe www.sanipa.de/service/download-portal



Reflection Lichtspiegel 60

Reflection Lichtspiegel 60

Breite 600 mm



	LUCY 60 Tiefe 30 		LEA 60 Tiefe 30 	
TypNr	LS4209Z	LS4109Z	LS0119Z	
Preis				
Beleuchtung	IP44 2 vertikale Lichtausschnitte LED-Beleuchtung 14,4 Watt coolwhite		IP44 1 horizontaler Lichtausschnitt LED-Beleuchtung 4,3 Watt coolwhite	
	warmwhite			
Kelvin	4600 K		3000 K	
Ausstattung	1 Wippschalter unten-rechts		Raumschaltung	
	Montagebeispiel siehe Seite 272		Montagebeispiel siehe Seite 273	

Reflection Lichtspiegel 60

Breite 600 mm



Steuereinheit



	LUCA 60 Tiefe 30 Tiefe inkl. Leuchte 92 			
TypNr	LS0419Z	LS0519Z	TypNr	ZB7009Z
Preis			Preis	
Beleuchtung	IP20 1 waagerechtes Lichtsegel 3-stufig dimmbare LED-Beleuchtung 10,45 Watt mit frei einstellbarer Lichtfarbe von warmwhite zu coolwhite Waschplatzbeleuchtung durchgehende LED-Waschplatzbeleuchtung 5,28 Watt <i>(synchrone Lichteinstellung von Haupt- und Waschplatzbeleuchtung)</i>		IP20 1 waagerechtes Lichtsegel stufenlos dimmbare LED-Beleuchtung 8,53 Watt mit frei einstellbarer Lichtfarbe von warmwhite zu coolwhite Waschplatzbeleuchtung durchgehende LED-Waschplatzbeleuchtung 8,53 Watt <i>(synchrone Lichtfarbeneinstellung von Haupt- und Waschplatzbeleuchtung)</i>	
			 Steuereinheit ist nicht im Lieferumfang enthalten, bitte separat bestellen, siehe rechts!	
Kelvin	2700 K – 6500 K		2700 K – 6500 K	
Ausstattung	1 Touch-Feld unten-mittig auf der Spiegelfläche		Intelligente Lichtsteuerung	
	Montagebeispiel siehe Seite 273		Montagebeispiel siehe Seite 273	

Reflection Lichtspiegel 80

Reflection Lichtspiegel 80

Breite 800 mm



	LUCY 80 Tiefe 30 		LEA 80 Tiefe 30 		LINUS 80 Tiefe 45 	
TypNr Preis	LS4229Z	LS4129Z	LS0129Z	LS7229Z	LS7229ZM	
Beleuchtung	IP44 2 vertikale Lichtausschnitte LED-Beleuchtung 14,4 Watt coolwhite warmwhite		IP44 1 horizontaler Lichtausschnitt LED-Beleuchtung 7,2 Watt coolwhite		IP20 1 waagrecht integriertes Lichtfeld 3-stufig dimmbare LED-Beleuchtung 11,63 Watt mit frei einstellbarer Lichtfarbe von warmwhite zu coolwhite Waschplatzbeleuchtung durchgehende LED-Waschplatzbeleuchtung 5,46 Watt <i>(synchrone Lichteinstellung von Haupt- und Waschplatzbeleuchtung)</i>	
Kelvin	4600 K 3000 K		4600 K		2700 K – 6500 K	
Ausstattung	1 Wippschalter unten-rechts		Raumschaltung		1 Touch-Sensor mit LED-Orientierungslicht unten-mittig	
	Montagebeispiel siehe Seite 272		Montagebeispiel siehe Seite 273		Montagebeispiel siehe Seite 272	

Reflection Lichtspiegel 80

Breite 800 mm



	LUCA 80 Tiefe 30 Tiefe inkl. Leuchte 92 		
TypNr Preis	LS0429Z		LS0529Z
Beleuchtung	IP20 1 waagrechtes Lichtsegl 3-stufig dimmbare LED-Beleuchtung 14,25 Watt mit frei einstellbarer Lichtfarbe von warmwhite zu coolwhite Waschplatzbeleuchtung durchgehende LED-Waschplatzbeleuchtung 7,20 Watt <i>(synchrone Lichteinstellung von Haupt- und Waschplatzbeleuchtung)</i>		IP20 1 waagrechtes Lichtsegl stufenlos dimmbare LED-Beleuchtung 11,63 Watt mit frei einstellbarer Lichtfarbe von warmwhite zu coolwhite Waschplatzbeleuchtung durchgehende LED-Waschplatzbeleuchtung 11,63 Watt <i>(synchrone Lichtfarbeneinstellung von Haupt- und Waschplatzbeleuchtung)</i>
Kelvin	2700 K – 6500 K		2700 K – 6500 K
Ausstattung	1 Touch-Feld unten-mittig auf der Spiegelfläche		Intelligente Lichtsteuerung
	Montagebeispiel siehe Seite 273		Montagebeispiel siehe Seite 273

Steuereinheit ist nicht im Lieferumfang enthalten, bitte separat bestellen, siehe Seite 232!

Express-Zustellung
Montagemafße siehe www.sanipa.de/service/download-portal

- LED-Beleuchtung
- dimmbar
- Elektroanschluss
- Steuereinheit
- ohne intelligente Lichtsteuerung
- Waschplatzbeleuchtung
- Touch-Sensor
- Touch-Feld
- Steuereinheit exklusive
- mit intelligenter Lichtsteuerung

Infos

Reflection Lichtspiegel 100

Reflection Lichtspiegel 100

Breite 1000 mm



TypNr Preis	LUCY 100 Tiefe 30		LEA 100 Tiefe 30	LINUS 100 Tiefe 45	
		LS4249Z	LS4149Z	LS0149Z	LS7249Z
Beleuchtung	IP44 2 vertikale Lichtausschnitte LED-Beleuchtung 14,4 Watt coolwhite warmwhite		IP44 1 horizontaler Lichtausschnitt LED-Beleuchtung 9,4 Watt coolwhite	IP20 1 waagrecht integriertes Lichtfeld 3-stufig dimmbare LED-Beleuchtung 14,73 Watt mit frei einstellbarer Lichtfarbe von warmwhite zu coolwhite Washplatzbeleuchtung durchgehende LED-Washplatzbeleuchtung 7,02 Watt <i>(synchrone Lichteinstellung von Haupt- und Washplatzbeleuchtung)</i>	
Kelvin	4600 K 3000 K		4600 K	2700 K – 6500 K	
Ausstattung	1 Wippschalter unten-rechts		Raumschaltung	1 Touch-Sensor mit LED-Orientierungslicht unten-mittig	
	Montagebeispiel siehe Seite 272		Montagebeispiel siehe Seite 273	Montagebeispiel siehe Seite 272	

Reflection Lichtspiegel 100

Breite 1000 mm



Steuereinheit



TypNr Preis	LUCA 100 Tiefe 30 Tiefe inkl. Leuchte 92		ZB7009Z
		LS0449Z	
Beleuchtung	IP20 1 waagrechtes Lichtsegl 3-stufig dimmbare LED-Beleuchtung 18,05 Watt mit frei einstellbarer Lichtfarbe von warmwhite zu coolwhite Washplatzbeleuchtung durchgehende LED-Washplatzbeleuchtung 9,12 Watt <i>(synchrone Lichteinstellung von Haupt- und Washplatzbeleuchtung)</i>		IP20 1 waagrechtes Lichtsegl stufenlos dimmbare LED-Beleuchtung 14,73 Watt mit frei einstellbarer Lichtfarbe von warmwhite zu coolwhite Washplatzbeleuchtung durchgehende LED-Washplatzbeleuchtung 14,73 Watt <i>(synchrone Lichtfarbeneinstellung von Haupt- und Washplatzbeleuchtung)</i>
Kelvin	2700 K – 6500 K		2700 K – 6500 K
Ausstattung	1 Touch-Feld unten-mittig auf der Spiegelfläche		Intelligente Lichtsteuerung
	Montagebeispiel siehe Seite 273		Montagebeispiel siehe Seite 273



Steuereinheit ist nicht im Lieferumfang enthalten, bitte separat bestellen, siehe rechts!

Detail-Infos siehe Seite 298

Reflection Lichtspiegel 120

Reflection Lichtspiegel 120

Breite 1200 mm



	LUCY 120 Tiefe 30		LEA 120 Tiefe 30	LINUS 120 Tiefe 45	
TypNr	LS4269Z	LS4169Z	LS0169Z	LS7269Z	LS7269ZM
Preis					
Beleuchtung	IP44 2 vertikale Lichtausschnitte LED-Beleuchtung 14,4 Watt		IP44 1 horizontaler Lichtausschnitt LED-Beleuchtung 11,5 Watt coolwhite	IP20 1 waagrecht integriertes Lichtfeld 3-stufig dimmbare LED-Beleuchtung 17,83 Watt mit frei einstellbarer Lichtfarbe von warmwhite zu coolwhite	
	coolwhite	warmwhite		Waschplatzbeleuchtung durchgehende LED-Waschplatzbeleuchtung 8,58 Watt <i>(synchrone Lichteinstellung von Haupt- und Waschplatzbeleuchtung)</i>	
Kelvin	4600 K	3000 K	4600 K	2700 K – 6500 K	
Ausstattung	1 Wippschalter unten-rechts		Raumschaltung	1 Touch-Sensor mit LED-Orientierungslicht unten-mittig	
	<i>Montagebeispiel siehe Seite 272</i>		<i>Montagebeispiel siehe Seite 273</i>	<i>Montagebeispiel siehe Seite 272</i>	

Reflection Lichtspiegel 120

Breite 1200 mm



	LUCA 120 Tiefe 30 Tiefe inkl. Leuchte 92	
TypNr	LS0469Z	LS0569Z
Preis		
Beleuchtung	IP20 1 waagerechtes Lichtsegl 3-stufig dimmbare LED-Beleuchtung 21,85 Watt mit frei einstellbarer Lichtfarbe von warmwhite zu coolwhite	IP20 1 waagerechtes Lichtsegl stufenlos dimmbare LED-Beleuchtung 17,73 Watt mit frei einstellbarer Lichtfarbe von warmwhite zu coolwhite
	Waschplatzbeleuchtung durchgehende LED-Waschplatzbeleuchtung 11,04 Watt <i>(synchrone Lichteinstellung von Haupt- und Waschplatzbeleuchtung)</i>	Waschplatzbeleuchtung durchgehende LED-Waschplatzbeleuchtung 17,73 Watt <i>(synchrone Lichtfarbeneinstellung von Haupt- und Waschplatzbeleuchtung)</i>
Kelvin	2700 K – 6500 K	2700 K – 6500 K
Ausstattung	1 Touch-Feld unten-mittig auf der Spiegelfläche	Intelligente Lichtsteuerung
	<i>Montagebeispiel siehe Seite 273</i>	<i>Montagebeispiel siehe Seite 273</i>

Steuereinheit ist nicht im Lieferumfang enthalten, bitte separat bestellen, siehe Seite 234!

Express-Zustellung
Montagemasse siehe www.sanipa.de/service/download-portal

LED-Beleuchtung
 Waschplatzbeleuchtung

dimmbar
 Touch-Sensor

Elektroanschluss
 Touch-Feld

Steuereinheit
 Steuereinheit exklusive

ohne intelligente Lichtsteuerung
 mit intelligenter Lichtsteuerung

Infos

Reflection Lichtspiegel 130

Reflection Lichtspiegel 130

Breite 1300 mm



LUCY 130

Tiefe 30

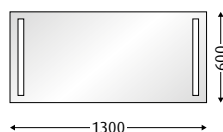

TypNr

LS4279Z

LS4179Z

Preis

Beleuchtung

IP44

2 vertikale Lichtausschnitte
LED-Beleuchtung 14,4 Watt

coolwhite

warmwhite

Kelvin

4600 K

3000 K

Ausstattung

1 Wippschalter unten-rechts

Montagebeispiel siehe Seite 272

Reflection Lichtspiegel 140

Reflection Lichtspiegel 140

Breite 1400 mm



LINUS 140

Tiefe 45

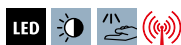
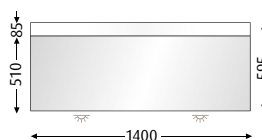

TypNr

LS7289Z

LS7289ZM

Preis

Beleuchtung

IP20

1 waagrecht integriertes Lichtfeld, 3-stufig dimmbare LED-Beleuchtung 20,93 Watt mit frei einstellbarer Lichtfarbe von warmwhite zu coolwhite

Waschplatzbeleuchtung
durchgehende LED-Waschplatzbeleuchtung 10,14 Watt
(synchrone Lichteinstellung von Haupt- und Waschplatzbeleuchtung)

Kelvin

2700 K – 6500 K

Ausstattung

1 Touch-Sensor mit LED-Orientierungslicht unten-mittig

Montagebeispiel siehe Seite 272

Reflection Lichtspiegel 160

Reflection Lichtspiegel 160

Breite 1600 mm



	LINUS 160 Tiefe 45 		LUCA 160 Tiefe 30 Tiefe inkl. Leuchte 92 	
TypNr Preis	LS7309Z	LS7309ZM	LS0499Z	LS0599Z
Beleuchtung	IP20 1 waagrecht integriertes Lichtfeld 3-stufig dimmbare LED-Beleuchtung 24,03 Watt mit frei einstellbarer Lichtfarbe von warmwhite zu coolwhite Waschplatzbeleuchtung durchgehende LED-Waschplatzbeleuchtung 11,70 Watt <i>(synchrone Lichteinstellung von Haupt- und Waschplatzbeleuchtung)</i>		IP20 1 waagrechtes Lichtsegl 3-stufig dimmbare LED-Beleuchtung 29,45 Watt mit frei einstellbarer Lichtfarbe von warmwhite zu coolwhite Waschplatzbeleuchtung durchgehende LED-Waschplatzbeleuchtung 14,88 Watt <i>(synchrone Lichteinstellung von Haupt- und Waschplatzbeleuchtung)</i>	
Kelvin	2700 K – 6500 K		2700 K – 6500 K	
AUS-stattung	1 Touch-Sensor mit LED-Orientierungslicht unten-mittig		1 Touch-Feld unten-mittig auf der Spiegelfläche	
	Montagebeispiel siehe Seite 272		Montagebeispiel siehe Seite 273	



Steuereinheit ist nicht im Lieferumfang enthalten, bitte separat bestellen, siehe Seite 234!

Reflection Lichtspiegel 175

Reflection Lichtspiegel 175

Breite 1750 mm



	LINUS 175 Tiefe 45 	
TypNr Preis	LS7299Z	LS7299ZM
Beleuchtung	IP20 1 waagrecht integriertes Lichtfeld, 3-stufig dimmbare LED-Beleuchtung 26,35 Watt mit frei einstellbarer Lichtfarbe von warmwhite zu coolwhite Waschplatzbeleuchtung durchgehende LED-Waschplatzbeleuchtung 12,87 Watt <i>(synchrone Lichteinstellung von Haupt- und Waschplatzbeleuchtung)</i>	
Kelvin	2700 K – 6500 K	
AUS-stattung	1 Touch-Sensor mit LED-Orientierungslicht unten-mittig	
	Montagebeispiel siehe Seite 272	



Express-Zustellung



Montagemafße siehe www.sanipa.de/service/download-portal



LED-Beleuchtung



Waschplatzbeleuchtung



dimmbar



Touch-Sensor



Elektroanschluss



Touch-Feld



Steuereinheit



Steuereinheit exklusive



ohne intelligente Lichtsteuerung



mit intelligenter Lichtsteuerung

Infos

Reflection MALTE 80



Reflection MILO 120



Reflection MILLA 100



Ästhetik mit Ordnung.

Reflection



Spiegelschränke in Korpusfarbe

Korpus in verschiedenen Dekoren
passend zu Ihren Badmöbeln

Soft schließende Kristall-Doppelspiegeltüren

Unterschiedliche Lichtsysteme für eine
optimale Ausleuchtung

Perfektes Ordnungssystem mit
umfangreicher Grundausstattung

Lichtschalter und Steckdosen leicht zugänglich

Treffende Argumente!

Farben

Korpusfarben Direktbeschichtung und Lack¹

43
Weiß-Soft



10¹ Kaschmir-
Matt



68 Macchiato-
Matt



67 Sandgrau-
Matt



11¹ Taupe-
Matt



1R¹ Marine-
Matt



22 Anthrazit-
Matt



08 Schwarz-
Matt



78 Weiß-
Glanz



79 Anthrazit-
Glanz



55 Linde-
Hell



48 Eiche-
Nordic



17 Ulme-
Impresso



85 Eiche
Natural-Touch



59 Eiche-
Kansas



80 Eiche-
Arizona



37 Eiche-
Nebraska



50 Eiche-
Tabak



Schnittzeichnung
Stärke 16,0 mm



Schnittzeichnung
Stärke 8,0 mm



Richtung Holzmaserung
wie abgebildet

¹ Korpusse sind bei diesen Farben in Lack

Reflection Spiegelschränke in Korpusfarbe 60

Farben
Seite 238

Reflection Spiegelschränke 60

Breite 600 mm



	MILLA 60 Gesamttiefe 149 Tiefe inkl. Leuchte 208	MALTE 60 Gesamttiefe 149 Tiefe inkl. Leuchte 220	MILO 60 Gesamttiefe 168	
TypNr	SD140__	SD150__	AU031__ (Anschlag rechts)	AU030__ (Anschlag links)
Preis				
Korpus	Korpusfarbe	Korpusfarbe	Aluminium Seitenwände außen Korpusfarbe	
Beleuchtung	IP20 1 Aufsatzleuchte in Chrom 494 mm lang LED-Beleuchtung 6 Watt coolwhite	IP20 1 Aufsatzleuchte in Chrom 600 mm lang LED-Beleuchtung 6 Watt, Lichtfarbe kann zwischen warmwhite und coolwhite wechseln	IP44 umlaufendes Lichtband stufenlos dimmbare LED-Beleuchtung 25,44 Watt mit frei einstellbarer Lichtfarbe von warmwhite zu coolwhite durchgehende LED-Waschplatzbeleuchtung 1,8 Watt <i>(synchrone Lichteinstellung von Haupt- und Waschplatzbeleuchtung)</i>	
Kelvin	5700 K	3000 K / 4000 K	2700 K – 6500 K	
Ausstattung	2 Spiegeltüren (Klebegriffe in Chrom lose beigelegt), 2 Glaseinlegeböden, 1 innenliegender Lichtschalter unten-mittig, 1 innenliegende Steckdose unten-mittig, 1 Vergrößerungsspiegel (3-fach), 1 Magnetleiste	2 Spiegeltüren (Klebegriffe in Chrom lose beigelegt), 2 Glaseinlegeböden, 1 innenliegender Lichtschalter unten-rechts, 1 innenliegende Steckdose unten-rechts, 1 Vergrößerungsspiegel (3-fach), 1 Magnetleiste	1 Spiegeltür, filigraner Griff, 2 Aluminium-Einlegeböden mit Sichtkante als Kippschutz, 1 Vergrößerungsspiegel (3-fach), 1 Magnetleiste, 2 innenliegende Steckdosen unten-links, 1 außenliegende Steckdose unten-rechts, 1 außenliegendes Touch-Feld unten-mittig Tür Anschlag rechts	2 innenliegende Steckdosen unten-rechts, 1 außenliegende Steckdose unten-links, 1 außenliegendes Touch-Feld unten-mittig Tür Anschlag links
Spiegeltür- breiten	298,5 / 298,5 <i>Kristall-Doppelspiegeltüren, selbstschließende Spezialscharniere</i>	298,5 / 298,5	554	
	<i>Montagebeispiel siehe Seite 274</i>	<i>Montagebeispiel siehe Seite 274</i>	<i>Montagebeispiel siehe Seite 275</i>	



Elektroanschluss



Montagemaße siehe
[www.sanipa.de/service/
download-portal](http://www.sanipa.de/service/download-portal)



LED-
Beleuchtung



Waschplatz-
beleuchtung



dim-
bar



Touch-
feld



Tür Anschlag
links



Tür Anschlag
rechts



ohne intelligente
Lichtsteuerung

Infos

Reflection Spiegelschränke in Korpusfarbe 80

Farben
Seite 238

Reflection Spiegelschränke 80

Breite 800 mm



	MILLA 80 Gesamttiefe 149 Tiefe inkl. Leuchte 208	MALTE 80 Gesamttiefe 149 Tiefe inkl. Leuchte 220	MILO 80 Gesamttiefe 168
TypNr	SD142__	SD152__	AU032__
Preis			
Korpus	Korpusfarbe	Korpusfarbe	Aluminium Seitenwände außen Korpusfarbe
Beleuchtung	IP20 1 Aufsatzleuchte in Chrom 494 mm lang LED-Beleuchtung 6 Watt coolwhite	IP20 1 Aufsatzleuchte in Chrom 800 mm lang LED-Beleuchtung 10 Watt, Lichtfarbe kann zwischen warmwhite und coolwhite wechseln	IP44 umlaufendes Lichtband stufenlos dimmbare LED-Beleuchtung 29,28 Watt mit frei einstellbarer Lichtfarbe von warmwhite zu coolwhite durchgehende LED-Waschplatzbeleuchtung 3,24 Watt <i>(synchrone Lichteinstellung von Haupt- und Waschplatzbeleuchtung)</i>
Kelvin	5700 K	3000 K / 4000 K	2700 K – 6500 K
Aus- stattung	2 Spiegeltüren (Klebegriffe in Chrom lose beigelegt), 2 Glaseinlegeböden, 1 innenliegender Lichtschalter unten-mittig, 1 innenliegende Steckdose unten-mittig, 1 Vergrößerungsspiegel (3-fach), 1 Magnetleiste	2 Spiegeltüren (Klebegriffe in Chrom lose beigelegt), 2 Glaseinlegeböden, 1 innenliegender Lichtschalter unten-rechts, 1 innenliegende Steckdose unten-rechts, 1 Vergrößerungsspiegel (3-fach), 1 Magnetleiste	2 Spiegeltüren, filigrane Griffe, 2 Aluminium-Einlegeböden mit Sichtkante als Kippschutz, 2 innenliegende Steckdosen unten-links, 1 außenliegende Steckdose unten-rechts, 1 außenliegendes Touch-Feld unten-mittig, 1 Vergrößerungsspiegel (3-fach), 1 Magnetleiste, 1 Ablageschale
Spiegeltür- breiten	398,5 / 398,5 <i>Kristall-Doppelspiegeltüren, selbstschließende Spezialscharniere</i>	398,5 / 398,5	483 / 269
	<i>Montagebeispiel siehe Seite 274</i>	<i>Montagebeispiel siehe Seite 274</i>	<i>Montagebeispiel siehe Seite 275</i>

Reflection Spiegelschränke in Korpusfarbe 100

Farben
Seite 238

Reflection Spiegelschränke 100

Breite 1000 mm



	MILLA 100 Gesamttiefe 149 Tiefe inkl. Leuchte 208	MALTE 100 Gesamttiefe 149 Tiefe inkl. Leuchte 220	MILO 100 Gesamttiefe 168
TypNr	SD144__	SD154__	AU034__
Preis			
Korpus	Korpusfarbe	Korpusfarbe	Aluminium Seitenwände außen Korpusfarbe
Beleuchtung	IP20 1 Aufsatzleuchte in Chrom 800 mm lang LED-Beleuchtung 8 Watt coolwhite	IP20 1 Aufsatzleuchte in Chrom 1000 mm lang LED-Beleuchtung 14 Watt, Lichtfarbe kann zwischen warmwhite und coolwhite wechseln	IP44 umlaufendes Lichtband stufenlos dimmbare LED-Beleuchtung 33,12 Watt mit frei einstellbarer Lichtfarbe von warmwhite zu coolwhite durchgehende LED-Waschplatzbeleuchtung 4,68 Watt <i>(synchrone Lichteinstellung von Haupt- und Waschplatzbeleuchtung)</i>
Kelvin	5700 K	3000 K / 4000 K	2700 K – 6500 K
Aus- stattung	2 Spiegeltüren (Klebegriffe in Chrom lose beigelegt), 4 Glaseinlegeböden, 1 innenliegender Lichtschalter unten-mittig, 1 innenliegende Steckdose unten-mittig, 1 Vergrößerungsspiegel (3-fach), 1 Magnetleiste	2 Spiegeltüren (Klebegriffe in Chrom lose beigelegt), 4 Glaseinlegeböden, 1 innenliegender Lichtschalter unten-rechts, 1 innenliegende Steckdose unten-rechts, 1 Vergrößerungsspiegel (3-fach), 1 Magnetleiste	2 Spiegeltüren, filigrane Griffe, 2 Aluminium-Einlegeböden mit Sichtkante als Kippschutz, 2 innenliegende Steckdosen unten-links, 1 außenliegende Steckdose unten-rechts, 1 außenliegendes Touch-Feld unten-mittig, 1 Vergrößerungsspiegel (3-fach), 1 Magnetleiste, 1 Ablageschale
Spiegeltür- breiten	498,5 / 498,5 <i>Kristall-Doppelspiegeltüren, selbstschließende Spezialscharniere</i>	498,5 / 498,5	583 / 369
	<i>Montagebeispiel siehe Seite 274</i>	<i>Montagebeispiel siehe Seite 274</i>	<i>Montagebeispiel siehe Seite 275</i>



Elektroanschluss

Montagemaße siehe
[www.sanipa.de/service/
download-portal](http://www.sanipa.de/service/download-portal)



LED-
Beleuchtung



Waschplatz-
beleuchtung



dimm-
bar



Touch-
feld



ohne intelligente
Lichtsteuerung

Infos











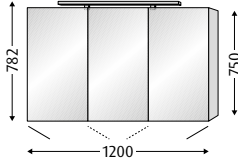
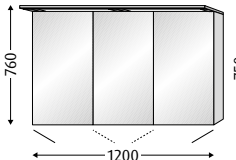
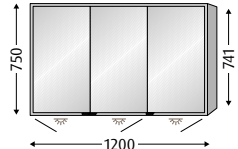

Reflection Spiegelschränke in Korpusfarbe 120

Farben
Seite 238

Reflection Spiegelschränke 120

Breite 1200 mm



	<p>MILLA 120 Gesamttiefe 149 Tiefe inkl. Leuchte 208</p> 	<p>MALTE 120 Gesamttiefe 149 Tiefe inkl. Leuchte 208</p> 	<p>MILO 120 Gesamttiefe 168</p> 		
	 	 	 	     	
TypNr	SD145__ (Mitteltür Anschlag rechts)	SD146__ (Mitteltür Anschlag links)	SD155__ (Mitteltür Anschlag rechts)	SD156__ (Mitteltür Anschlag links)	AU036__ (Mitteltür Anschlag rechts)
Preis					
Korpus	Korpusfarbe		Korpusfarbe		Aluminium Seitenwände außen Korpusfarbe
Beleuchtung	IP20 1 Aufsatzleuchte in Chrom 800 mm lang LED-Beleuchtung 8 Watt coolwhite		IP20 1 Aufsatzleuchte in Chrom 1200 mm lang LED-Beleuchtung 16 Watt, Lichtfarbe kann zwischen warmwhite und coolwhite wechseln		IP44 umlaufendes Lichtband stufenlos dimmbare LED-Beleuchtung 36,96 Watt mit frei einstellbarer Lichtfarbe von warmwhite zu coolwhite durchgehende LED-Waschplatzbeleuchtung 6,12 Watt <i>(synchrone Lichteinstellung von Haupt- und Waschplatzbeleuchtung)</i>
Kelvin	5700 K		3000 K / 4000 K		2700 K – 6500 K
Aus- stattung	3 Spiegeltüren (Klebefgriffe in Chrom lose beigelegt), 4 Glaseinlegeböden, 1 Vergröße- rungsspiegel (3-fach), 1 Magnetleiste 1 innenliegender Lichtschalter unten-rechts, 1 innenliegende Steckdose unten-rechts Mitteltür Anschlag rechts		3 Spiegeltüren (Klebefgriffe in Chrom lose beigelegt), 4 Glaseinlegeböden, 1 Vergröße- rungsspiegel (3-fach), 1 Magnetleiste 1 innenliegender Lichtschalter unten-rechts, 1 innenliegende Steckdose unten-rechts Mitteltür Anschlag rechts		3 Spiegeltüren, filigrane Griffe, 4 Aluminium-Einlegeböden mit Sichtkante als Kippschutz, 2 innenliegende Steckdosen unten-rechts, 1 außenliegende Steckdose unten-links, 1 außenliegendes Touch-Feld unten-mittig, 1 Vergrößerungsspiegel (3-fach), 1 Magnetleiste, 1 Ablageschale Mitteltür Anschlag links
Spiegeltür- breiten	398,5 / 398,5 / 398,5 <i>Kristall-Doppelspiegeltüren, selbstschließende Spezialscharniere</i>		398,5 / 398,5 / 398,5		383 / 382 / 383
	<i>Montagebeispiel siehe Seite 274</i>		<i>Montagebeispiel siehe Seite 274</i>		<i>Montagebeispiel siehe Seite 275</i>

Reflection Spiegelschränke in Korpusfarbe 130

Farben
Seite 238

Reflection Spiegelschränke 130

Breite 1300 mm



	MILLA 130 Gesamttiefe 149 Tiefe inkl. Leuchte 208	MALTE 130 Gesamttiefe 149 Tiefe inkl. Leuchte 220	MILO 130 Gesamttiefe 168
TypNr	SD147__ (Mitteltür Anschlag rechts)	SD157__ (Mitteltür Anschlag rechts)	AU037__ (Mitteltür Anschlag rechts)
Preis			
Korpus	Korpusfarbe	Korpusfarbe	Aluminium Seitenwände außen Korpusfarbe
Beleuchtung	IP20 1 Aufsatzleuchte in Chrom 1200 mm lang LED-Beleuchtung 10 Watt coolwhite	IP20 1 Aufsatzleuchte in Chrom 1300 mm lang LED-Beleuchtung 18 Watt, Lichtfarbe kann zwischen warmwhite und coolwhite wechseln	IP44 umlaufendes Lichtband stufenlos dimmbare LED-Beleuchtung 38,88 Watt mit frei einstellbarer Lichtfarbe von warmwhite zu coolwhite durchgehende LED-Waschplatzbeleuchtung 6,84 Watt <i>(synchrone Lichteinstellung von Haupt- und Waschplatzbeleuchtung)</i>
Kelvin	5700 K	3000 K / 4000 K	2700 K – 6500 K
Aus- stattung	3 Spiegeltüren (Klebegriffe in Chrom lose beigelegt), 6 Glaseinlegeböden, 1 innenliegender Lichtschalter unten-mittig, 1 innenliegende Steckdose unten-mittig, 1 Vergrößerungsspiegel (3-fach), 1 Magnetleiste	3 Spiegeltüren (Klebegriffe in Chrom lose beigelegt), 4 Glaseinlegeböden, 1 innenliegender Lichtschalter unten-rechts, 1 innenliegende Steckdose unten-rechts, 1 Vergrößerungsspiegel (3-fach), 1 Magnetleiste	3 Spiegeltüren, filigrane Griffe, 4 Aluminium-Einlegeböden mit Sichtkante als Kippschutz, 2 innenliegende Steckdosen unten-rechts, 1 außenliegende Steckdose unten-links, 1 außenliegendes Touch-Feld unten-mittig, 1 Vergrößerungsspiegel (3-fach), 1 Magnetleiste, 1 Ablageschale
Spiegeltür- breiten	431,5 / 431,5 / 431,5 <i>Kristall-Doppelspiegeltüren, selbstschließende Spezialscharniere</i>	498,5 / 298,5 / 498,5	483 / 282 / 483
	<i>Montagebeispiel siehe Seite 274</i>	<i>Montagebeispiel siehe Seite 274</i>	<i>Montagebeispiel siehe Seite 275</i>



Elektroanschluss



Montagemaße siehe
[www.sanipa.de/service/
download-portal](http://www.sanipa.de/service/download-portal)



LED-
Beleuchtung



Waschplatz-
beleuchtung



dim-
bar



Touch-
feld



Mitteltür
Anschlag links



Mitteltür
Anschlag rechts



ohne intelligente
Lichtsteuerung

Infos

Reflection Spiegelschränke in Korpusfarbe 140

Farben
Seite 238

Reflection Spiegelschränke 140

Breite 1400 mm



MILO 140

Gesamttiefe 168

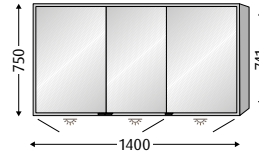

TypNr

AU038_ _

(Mitteltür Anschlag rechts)

Preis

Korpus

Aluminium
Seitenwände außen
Korpusfarbe

Beleuchtung

IP44

umlaufendes Lichtband
stufenlos dimmbare
LED-Beleuchtung 40,80 Watt
mit frei einstellbarer Lichtfarbe
von warmwhite zu coolwhite

durchgehende
LED-Waschplatzbeleuchtung
7,56 Watt
*(synchrone Lichteinstellung von
Haupt- und Waschplatzbeleuchtung)*

Kelvin

2700 K - 6500 K

Ausstattung

3 Spiegeltüren,
filigrane Griffe,
4 Aluminium-Einlegeböden
mit Sichtkante als Kippschutz,
2 innenliegende
Steckdosen unten-rechts,
1 außenliegende
Steckdose unten-links,
1 außenliegendes
Touch-Feld unten-mittig,
1 Vergrößerungsspiegel (3-fach),
1 Magnetleiste,
1 Ablageschale

Spiegeltür-
breiten

483 / 382 / 483

Montagebeispiel siehe Seite 275

Reflection Spiegelschränke in Korpusfarbe 160

Farben
Seite 238

Reflection Spiegelschränke 160

Breite 1600 mm



MILO 160

Gesamttiefe 168

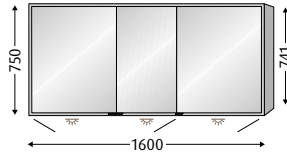

TypNr

AU039_ _
(Mitteltür Anschlag rechts)

Preis

Korpus

Aluminium
Seitenwände außen
Korpusfarbe

Beleuchtung

IP44

umlaufendes Lichtband
stufenlos dimmbare
LED-Beleuchtung 44,64 Watt
mit frei einstellbarer Lichtfarbe
von warmwhite zu coolwhite
durchgehende
LED-Waschplatzbeleuchtung
9,0 Watt
*(synchrone Lichteinstellung von
Haupt- und Waschplatzbeleuchtung)*

Kelvin

2700 K - 6500 K

Aus- stattung

3 Spiegeltüren,
filigrane Griffe,
4 Aluminium-Einlegeböden
mit Sichtkante als Kippschutz,
2 innenliegende
Steckdosen unten-rechts,
1 außenliegende
Steckdose unten-links,
1 außenliegendes
Touch-Feld unten-mittig,
1 Vergrößerungsspiegel (3-fach),
1 Magnetleiste,
1 Ablageschale

Spiegeltür- breiten

583 / 382 / 583

Montagebeispiel siehe Seite 275



Elektroanschluss



Montagemaße siehe
[www.sanipa.de/service/
download-portal](http://www.sanipa.de/service/download-portal)



LED-
Beleuchtung



Waschplatz-
beleuchtung



dim-
bar



Touch-
feld



ohne intelligente
Lichtsteuerung



Mitteltür
Anschlag rechts

Infos

Reflection ANNY 60



Reflection ARND 80



Reflection ALINA 80



Reflection ALEX 120 (ohne intelligente Lichtsteuerung)



Reflection ADAM 80



Reflection ALEX 80 (mit intelligenter Lichtsteuerung)



Ästhetik mit Ordnung.

Reflection



Alu-Spiegelschränke

Design und Oberfläche in allen Bädern universell einsetzbar

Korpus-Seitenwände Aluminium glatt oder verspiegelt

LED-Beleuchtung ohne oder mit intelligenter Lichtsteuerung

Unterschiedliche Lichtsysteme für optimale Ausleuchtung von Raum und Gesicht

Soft schließende Kristall-Doppelspiegeltüren

Perfektes Ordnungssystem für Accessoires mit umfangreicher Grundausstattung

Einfach genial!

Reflection Alu-Spiegelschränke 60

Reflection Spiegelschränke 60

Breite 600 mm



	ALINA 60 Gesamttiefe 159 Tiefe inkl. Leuchte 210 	ADAM 60 Gesamttiefe 159 Tiefe inkl. Leuchte 220 	ARND 60 Gesamttiefe 159 Tiefe inkl. Panel 166
TypNr	PS9006L	AU1509Z	AU3706L
Preis			
Korpus	Aluminium Seitenwände glatt	Aluminium Seitenwände verspiegelt	Aluminium Seitenwände glatt
Beleuchtung	IP20 1 Aufsatzleuchte, 458 mm lang LED-Beleuchtung 10 Watt coolwhite	IP20 1 Aufsatzleuchte in Chrom, 600 mm lang LED-Beleuchtung 6 Watt, Lichtfarbe kann zwischen warmwhite und coolwhite wechseln	IP20 1 Leuchtpanel, 600 mm lang LED-Beleuchtung 5,52 Watt coolwhite
Kelvin	5700 K	3000 K / 4000 K	4250 K
Ausstattung	2 Spiegeltüren, 2 Glaseinlegeböden, 1 innenliegender Lichtschalter oben-rechts, 1 innenliegende Steckdose oben-rechts	2 Spiegeltüren (Klebegriffe in Chrom lose beigelegt), 2 Glaseinlegeböden, 1 innenliegender Lichtschalter unten-rechts, 1 innenliegende Steckdose unten-rechts, 1 Vergrößerungsspiegel (3-fach), 1 Magnetleiste	2 Spiegeltüren (Klebegriffe in Chrom lose beigelegt), 2 Glaseinlegeböden, 1 innenliegender Lichtschalter unten-rechts, 1 innenliegende Steckdose unten-rechts
Spiegeltürbreiten	298,5 / 298,5 <i>Kristall-Doppelspiegeltüren, selbstschließende Spezialscharniere</i>	298,5 / 298,5	298 / 298
	<i>Montagebeispiel siehe Seite 276</i>	<i>Montagebeispiel siehe Seite 276</i>	<i>Montagebeispiel siehe Seite 276</i>

Steuereinheit

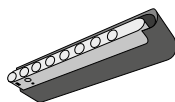

Detail-Infos siehe Seite 298

TypNr

ZB7009Z

Preis

Reflection Alu-Spiegelschränke 60

Reflection Spiegelschränke 60

Breite 600 mm



	ANNY 60 Gesamttiefe 159 Tiefe inkl. Leuchte 230		ALEX 60 Gesamttiefe 173			
TypNr	AU3609Z	AU3509Z (mit intelligenter Lichtsteuerung)	AU3116L	AU3119Z	AU4116L (mit intelligenter Lichtsteuerung)	AU4119Z (mit intelligenter Lichtsteuerung)
Preis						
Korpus	Aluminium Seitenwände verspiegelt	Aluminium Seitenwände verspiegelt	Aluminium Seitenwände glatt	Aluminium Seitenwände verspiegelt	Aluminium Seitenwände glatt	Aluminium Seitenwände verspiegelt
Beleuchtung	IP20 1 waagrecht Lichtsegl 3-stufig dimmbare LED-Beleuchtung 8,50 Watt mit frei einstellbarer Lichtfarbe von warmwhite zu coolwhite durchgehende LED-Waschplatzbeleuchtung 3,12 Watt <i>(synchrone Lichteinstellung von Haupt- und Waschplatzbeleuchtung)</i>	IP20 1 waagrecht Lichtsegl stufenlos dimmbare LED-Beleuchtung 8,50 Watt mit frei einstellbarer Lichtfarbe von warmwhite zu coolwhite durchgehende LED-Waschplatzbeleuchtung 3,12 Watt <i>(synchrone Lichtfarbeneinstellung von Haupt- und Waschplatzbeleuchtung)</i> Steuereinheit ist nicht im Lieferumfang enthalten, bitte separat bestellen, siehe Seite 248!	IP44 2 vertikale Lichtausschnitte 3-stufig dimmbare LED-Beleuchtung mit frei einstellbarer Lichtfarbe von warmwhite zu coolwhite Innenbeleuchtung durchgehende LED-Waschplatzbeleuchtung Gesamt: 23,28 Watt <i>(synchrone Lichteinstellung von Haupt-, Waschplatz- und Innenbeleuchtung)</i>	IP44 2 vertikale Lichtausschnitte stufenlos dimmbare LED-Beleuchtung mit frei einstellbarer Lichtfarbe von warmwhite zu coolwhite Innenbeleuchtung durchgehende LED-Waschplatzbeleuchtung Gesamt: 22,50 Watt <i>(synchrone Lichtfarbeneinstellung von Haupt-, Waschplatz- und Innenbeleuchtung)</i> Steuereinheit ist nicht im Lieferumfang enthalten, bitte separat bestellen, siehe Seite 248!		
Kelvin	2700 K – 6500 K	2700 K – 6500 K	2700 K – 6500 K	2700 K – 6500 K	2700 K – 6500 K	2700 K – 6500 K
Ausstattung	2 Spiegeltüren (Klebe­griffe in Chrom lose beigelegt), 2 Aluminium-Einlegeböden mit Sichtkante als Kippschutz, 1 Vergrößerungsspiegel (3-fach), 1 Magnetleiste, 1 Ablageschale, 2 außenliegende Steckdosen unten-links, 1 außenliegender Touch-Sensor mit LED-Orientierungslicht unten-rechts	2 Spiegeltüren (Klebe­griffe in Chrom lose beigelegt), 2 Aluminium-Einlegeböden mit Sichtkante als Kippschutz, 1 Vergrößerungsspiegel (3-fach), 1 Magnetleiste, 1 Ablageschale, 2 außenliegende Steckdosen unten-links	2 Spiegeltüren (Griffmulde unten), 2 Glaseinlegeböden, 1 Vergrößerungsspiegel (3-fach), 1 Magnetleiste, 1 Ablageschale, 1 innenliegende Steckdose unten-mittig, 1 innenliegender Touch-Sensor unten-mittig	2 Spiegeltüren (Griffmulde unten), 2 Glaseinlegeböden, 1 Vergrößerungsspiegel (3-fach), 1 Magnetleiste, 1 Ablageschale, 1 innenliegende Steckdose unten-mittig		
Spiegeltürbreiten	298,5 / 298,5 <i>Kristall-Doppelspiegeltüren, selbstschließende Spezialscharniere</i>	298,5 / 298,5	298 / 298	298 / 298	298 / 298	298 / 298
	Montagebeispiel siehe Seite 277	Montagebeispiel siehe Seite 277	Montagebeispiel siehe Seite 277	Montagebeispiel siehe Seite 277	Montagebeispiel siehe Seite 277	Montagebeispiel siehe Seite 277

Montagemaße siehe www.sanipa.de/service/download-portal



LED-Beleuchtung



dimmbar



Elektroanschluss

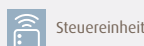

Steuereinheit



ohne intelligente Lichtsteuerung



Waschplatzbeleuchtung



Touch-Sensor



Express-Zustellung

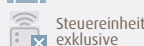

Steuereinheit exklusive



mit intelligenter Lichtsteuerung

Infos





Alu-Spiegelschränke

Reflection Alu-Spiegelschränke 80

Reflection Spiegelschränke 80

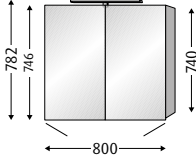
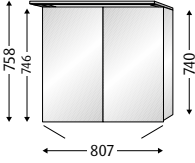
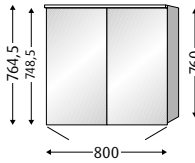
Breite 800 mm



	ALINA 80 Gesamttiefe 159 Tiefe inkl. Leuchte 210 	ADAM 80 Gesamttiefe 159 Tiefe inkl. Leuchte 220 	ARND 80 Gesamttiefe 159 Tiefe inkl. Panel 166 
			
TypNr	PS9026L	AU1529Z	AU3726L
Preis			
Korpus	Aluminium Seitenwände glatt	Aluminium Seitenwände verspiegelt	Aluminium Seitenwände glatt
Beleuchtung	IP20 1 Aufsatzleuchte, 458 mm lang LED-Beleuchtung 10 Watt coolwhite	IP20 1 Aufsatzleuchte in Chrom, 800 mm lang LED-Beleuchtung 10 Watt, Lichtfarbe kann zwischen warmwhite und coolwhite wechseln	IP20 1 Leuchtpanel, 800 mm lang LED-Beleuchtung 7,44 Watt coolwhite
Kelvin	5700 K	3000 K / 4000 K	4250 K
Ausstattung	2 Spiegeltüren, 2 Glaseinlegeböden, 1 innenliegender Lichtschalter oben-rechts, 1 innenliegende Steckdose oben-rechts	2 Spiegeltüren (Klebegriffe in Chrom lose beigelegt), 2 Glaseinlegeböden, 1 innenliegender Lichtschalter unten-rechts, 1 innenliegende Steckdose unten-rechts, 1 Vergrößerungsspiegel (3-fach), 1 Magnetleiste	2 Spiegeltüren (Klebegriffe in Chrom lose beigelegt), 2 Glaseinlegeböden, 1 innenliegender Lichtschalter unten-rechts, 1 innenliegende Steckdose unten-rechts
Spiegeltürbreiten	398,5 / 398,5 <i>Kristall-Doppelspiegeltüren, selbstschließende Spezialscharniere</i>	398,5 / 398,5	398 / 398
	<i>Montagebeispiel siehe Seite 276</i>	<i>Montagebeispiel siehe Seite 276</i>	<i>Montagebeispiel siehe Seite 276</i>

Steuereinheit

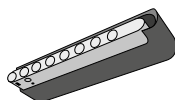

Detail-Infos siehe Seite 298

TypNr

ZB7009Z

Preis

Reflection Alu-Spiegelschränke 80

Reflection Spiegelschränke 80

Breite 800 mm



	ANNY 80		ALEX 80			
	Gesamttiefe 159 Tiefe inkl. Leuchte 230		Gesamttiefe 173			
TypNr	AU3629Z	AU3529Z (mit intelligenter Lichtsteuerung)	AU3126L	AU3129Z	AU4126L (mit intelligenter Lichtsteuerung)	AU4129Z (mit intelligenter Lichtsteuerung)
Preis						
Korpus	Aluminium Seitenwände verspiegelt	Aluminium Seitenwände verspiegelt	Aluminium Seitenwände glatt	Aluminium Seitenwände verspiegelt	Aluminium Seitenwände glatt	Aluminium Seitenwände verspiegelt
Beleuchtung	IP20 1 waagrecht Lichtsegel 3-stufig dimmbare LED-Beleuchtung 11,60 Watt mit frei einstellbarer Lichtfarbe von warmwhite zu coolwhite durchgehende LED-Waschplatzbeleuchtung 3,90 Watt <i>(synchrone Lichteinstellung von Haupt- und Waschplatzbeleuchtung)</i>	IP20 1 waagrecht Lichtsegel stufenlos dimmbare LED-Beleuchtung 11,60 Watt mit frei einstellbarer Lichtfarbe von warmwhite zu coolwhite durchgehende LED-Waschplatzbeleuchtung 3,90 Watt <i>(synchrone Lichtfarbeneinstellung von Haupt- und Waschplatzbeleuchtung)</i> Steuereinheit ist nicht im Lieferumfang enthalten, bitte separat bestellen, siehe Seite 250!	IP44 2 vertikale Lichtausschnitte 3-stufig dimmbare LED-Beleuchtung mit frei einstellbarer Lichtfarbe von warmwhite zu coolwhite Innenbeleuchtung durchgehende LED-Waschplatzbeleuchtung Gesamt: 24,84 Watt <i>(synchrone Lichteinstellung von Haupt-, Waschplatz- und Innenbeleuchtung)</i>	IP44 2 vertikale Lichtausschnitte stufenlos dimmbare LED-Beleuchtung mit frei einstellbarer Lichtfarbe von warmwhite zu coolwhite Innenbeleuchtung durchgehende LED-Waschplatzbeleuchtung Gesamt: 24,06 Watt <i>(synchrone Lichtfarbeneinstellung von Haupt-, Waschplatz- und Innenbeleuchtung)</i> Steuereinheit ist nicht im Lieferumfang enthalten, bitte separat bestellen, siehe Seite 250!		
Kelvin	2700 K – 6500 K	2700 K – 6500 K	2700 K – 6500 K	2700 K – 6500 K	2700 K – 6500 K	2700 K – 6500 K
Ausstattung	2 Spiegeltüren (Klebegriffe in Chrom lose beigelegt), 2 Aluminium-Einlegeböden mit Sichtkante als Kippschutz, 1 Vergrößerungsspiegel (3-fach), 1 Magnetleiste, 1 Ablageschale, 2 außenliegende Steckdosen unten-links, 1 außenliegender Touch-Sensor mit LED-Orientierungslicht unten-rechts	2 Spiegeltüren (Klebegriffe in Chrom lose beigelegt), 2 Aluminium-Einlegeböden mit Sichtkante als Kippschutz, 1 Vergrößerungsspiegel (3-fach), 1 Magnetleiste, 1 Ablageschale, 2 außenliegende Steckdosen unten-links	2 Spiegeltüren (Griffmulde unten), 2 Glaseinlegeböden, 1 Vergrößerungsspiegel (3-fach), 1 Magnetleiste, 1 Ablageschale, 1 innenliegende Steckdose unten-mittig, 1 innenliegender Touch-Sensor unten-mittig	2 Spiegeltüren (Griffmulde unten), 2 Glaseinlegeböden, 1 Vergrößerungsspiegel (3-fach), 1 Magnetleiste, 1 Ablageschale, 1 innenliegende Steckdose unten-mittig		
Spiegeltürbreiten	398,5 / 398,5 <i>Kristall-Doppelspiegeltüren, selbstschließende Spezialscharniere</i>	398,5 / 398,5	398 / 398	398 / 398	398 / 398	398 / 398
	Montagebeispiel siehe Seite 277	Montagebeispiel siehe Seite 277	Montagebeispiel siehe Seite 277	Montagebeispiel siehe Seite 277	Montagebeispiel siehe Seite 277	Montagebeispiel siehe Seite 277

Montagemaße siehe www.sanipa.de/service/download-portal

LED-Beleuchtung

dimmbar

Elektroanschluss

Steuereinheit

ohne intelligente Lichtsteuerung

Waschplatzbeleuchtung

Touch-Sensor

Expresszustellung

Steuereinheit exklusive

mit intelligenter Lichtsteuerung

Infos









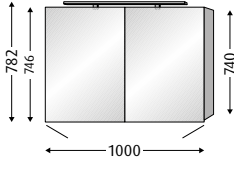

Alu-Spiegelschränke

Reflection Alu-Spiegelschränke 100

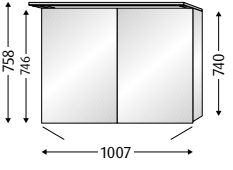
Reflection Spiegelschränke 100

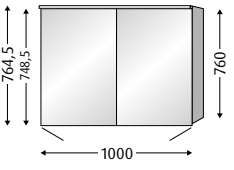
Breite 1000 mm



	<p>ALINA 100 Gesamttiefe 159 Tiefe inkl. Leuchte 210</p>  <p>    </p>	<p>ADAM 100 Gesamttiefe 159 Tiefe inkl. Leuchte 220</p> <p>NEU!</p>  <p>   </p>	<p>ARND 100 Gesamttiefe 159 Tiefe inkl. Panel 166</p>  <p>    </p>
	<p>TypNr PS9046L</p> <p>Preis</p>	<p>TypNr AU1549Z</p>	<p>TypNr AU3746L</p>
<p>Korpus</p>	<p>Aluminium Seitenwände glatt</p>	<p>Aluminium Seitenwände verspiegelt</p>	<p>Aluminium Seitenwände glatt</p>
<p>Beleuchtung</p>	<p>IP20 1 Aufsatzleuchte, 808 mm lang LED-Beleuchtung 15 Watt coolwhite</p>	<p>IP20 1 Aufsatzleuchte in Chrom, 1000 mm lang LED-Beleuchtung 14 Watt, Lichtfarbe kann zwischen warmwhite und coolwhite wechseln</p>	<p>IP20 1 Leuchtpanel, 1000 mm lang LED-Beleuchtung 9,36 Watt coolwhite</p>
<p>Kelvin</p>	<p>5700 K</p>	<p>3000 K / 4000 K</p>	<p>4250 K</p>
<p>Aus- stattung</p>	<p>2 Spiegeltüren, 2 Glaseinlegeböden, 1 innenliegender Lichtschalter oben-rechts, 1 innenliegende Steckdose oben-rechts</p>	<p>2 Spiegeltüren (Klebegriffe in Chrom lose beigelegt), 4 Glaseinlegeböden, 1 innenliegender Lichtschalter unten-rechts, 1 innenliegende Steckdose unten-rechts, 1 Vergrößerungsspiegel (3-fach), 1 Magnetleiste</p>	<p>2 Spiegeltüren (Klebegriffe in Chrom lose beigelegt), 2 Glaseinlegeböden, 1 innenliegender Lichtschalter unten-rechts, 1 innenliegende Steckdose unten-rechts</p>
<p>Spiegeltür- breiten</p>	<p>498,5 / 498,5 <i>Kristall-Doppelspiegeltüren, selbstschließende Spezialscharniere</i></p>	<p>498,5 / 498,5</p>	<p>498 / 498</p>
	<p><i>Montagebeispiel siehe Seite 276</i></p>	<p><i>Montagebeispiel siehe Seite 276</i></p>	<p><i>Montagebeispiel siehe Seite 276</i></p>

Steuereinheit

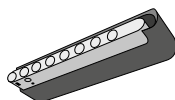

Detail-Infos siehe Seite 298

TypNr

ZB7009Z

Preis

Reflection Alu-Spiegelschränke 100

Reflection Spiegelschränke 100

Breite 1000 mm



	ANNY 100 Gesamttiefe 159 Tiefe inkl. Leuchte 230		ALEX 100 Gesamttiefe 173		
TypNr	AU3649Z	AU3549Z (mit intelligenter Lichtsteuerung)	AU3146L	AU3149Z	AU4146L (mit intelligenter Lichtsteuerung)
Preis					
Korpus	Aluminium Seitenwände verspiegelt	Aluminium Seitenwände verspiegelt	Aluminium Seitenwände glatt	Aluminium Seitenwände verspiegelt	Aluminium Seitenwände glatt
Beleuchtung	IP20 1 waagrechtes Lichtsegel 3-stufig dimmbare LED-Beleuchtung 14,70 Watt mit frei einstellbarer Lichtfarbe von warmwhite zu coolwhite durchgehende LED-Waschplatzbeleuchtung 5,46 Watt <i>(synchrone Lichteinstellung von Haupt- und Waschplatzbeleuchtung)</i>	IP20 1 waagrechtes Lichtsegel stufenlos dimmbare LED-Beleuchtung 14,70 Watt mit frei einstellbarer Lichtfarbe von warmwhite zu coolwhite durchgehende LED-Waschplatzbeleuchtung 5,46 Watt <i>(synchrone Lichtfarbeneinstellung von Haupt- und Waschplatzbeleuchtung)</i> Steuereinheit ist nicht im Lieferumfang enthalten, bitte separat bestellen, siehe Seite 252!	IP44 2 vertikale Lichtausschnitte 3-stufig dimmbare LED-Beleuchtung mit frei einstellbarer Lichtfarbe von warmwhite zu coolwhite Innenbeleuchtung durchgehende LED-Waschplatzbeleuchtung Gesamt: 26,40 Watt <i>(synchrone Lichteinstellung von Haupt-, Waschplatz- und Innenbeleuchtung)</i>	IP44 2 vertikale Lichtausschnitte stufenlos dimmbare LED-Beleuchtung mit frei einstellbarer Lichtfarbe von warmwhite zu coolwhite Innenbeleuchtung durchgehende LED-Waschplatzbeleuchtung Gesamt: 25,62 Watt <i>(synchrone Lichtfarbeneinstellung von Haupt-, Waschplatz- und Innenbeleuchtung)</i> Steuereinheit ist nicht im Lieferumfang enthalten, bitte separat bestellen, siehe Seite 252!	
Kelvin	2700 K - 6500 K	2700 K - 6500 K	2700 K - 6500 K	2700 K - 6500 K	2700 K - 6500 K
Ausstattung	2 Spiegeltüren (Klebeffekte in Chrom lose beigelegt), 2 Aluminium-Einlegeböden mit Sichtkante als Kippschutz, 1 Vergrößerungsspiegel (3-fach), 1 Magnetleiste, 1 Ablageschale, 2 außenliegende Steckdosen unten-links, 1 außenliegender Touch-Sensor mit LED-Orientierungslicht unten-rechts	2 Spiegeltüren (Klebeffekte in Chrom lose beigelegt), 2 Aluminium-Einlegeböden mit Sichtkante als Kippschutz, 1 Vergrößerungsspiegel (3-fach), 1 Magnetleiste, 1 Ablageschale 2 außenliegende Steckdosen unten-links	2 Spiegeltüren (Griffmulde unten), 4 Glaseinlegeböden, 1 Vergrößerungsspiegel (3-fach), 1 Magnetleiste, 1 Ablageschale, 1 innenliegende Steckdose unten-links, 1 innenliegender Touch-Sensor unten-links	2 Spiegeltüren (Griffmulde unten), 4 Glaseinlegeböden, 1 Vergrößerungsspiegel (3-fach), 1 Magnetleiste, 1 Ablageschale, 1 innenliegende Steckdose unten-links	
Spiegeltürbreiten	498,5 / 498,5 <i>Kristall-Doppelspiegeltüren, selbstschließende Spezialscharniere</i>	498,5 / 498,5	498 / 498	498 / 498	
	<i>Montagebeispiel siehe Seite 277</i>	<i>Montagebeispiel siehe Seite 277</i>	<i>Montagebeispiel siehe Seite 277</i>	<i>Montagebeispiel siehe Seite 277</i>	

Montagemaße siehe www.sanipa.de/service/download-portal

LED-Beleuchtung

dimmbar

Elektroanschluss

Steuereinheit

ohne intelligente Lichtsteuerung

Waschplatzbeleuchtung

Touch-Sensor

Expresszustellung

Steuereinheit exklusive

mit intelligenter Lichtsteuerung

Infos





Alu-Spiegelschränke

Reflection Alu-Spiegelschränke 120

Reflection Spiegelschränke 120

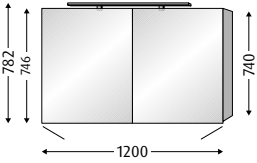
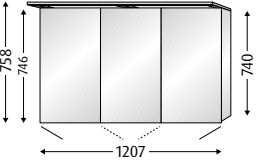
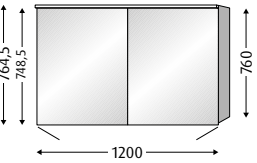
Breite 1200 mm



	ALINA 120 Gesamttiefe 159 Tiefe inkl. Leuchte 210 	ADAM 120 Gesamttiefe 159 Tiefe inkl. Leuchte 220 	ARND 120 Gesamttiefe 159 Tiefe inkl. Panel 166 	
				
TypNr	PS9066L	AU1559Z (Mitteltür Anschlag rechts)	AU1569Z (Mitteltür Anschlag links)	AU3766L
Preis				
Korpus	Aluminium Seitenwände glatt	Aluminium Seitenwände verspiegelt		Aluminium Seitenwände glatt
Beleuchtung	IP20 1 Aufsatzleuchte, 808 mm lang LED-Beleuchtung 15 Watt coolwhite	IP20 1 Aufsatzleuchte in Chrom, 1200 mm lang LED-Beleuchtung 16 Watt, Lichtfarbe kann zwischen warmwhite und coolwhite wechseln		IP20 1 Leuchtpanel, 1200 mm lang LED-Beleuchtung 11,28 Watt coolwhite
Kelvin	5700 K	3000 K / 4000 K		4250 K
Aus- stattung	2 Spiegeltüren, 4 Glaseinlegeböden, 1 innenliegender Lichtschalter oben-rechts, 1 innenliegende Steckdose oben-rechts	3 Spiegeltüren (Klebefgriffe in Chrom lose beigelegt), 4 Glaseinlegeböden, 1 Vergröße- rungsspiegel (3-fach), 1 Magnetleiste 1 innenliegender Lichtschalter unten-rechts, 1 innenliegende Steckdose unten-rechts Mitteltür Anschlag rechts	1 innenliegender Lichtschalter unten-links, 1 innenliegende Steckdose unten-links Mitteltür Anschlag links	2 Spiegeltüren (Klebefgriffe in Chrom lose beigelegt), 4 Glaseinlegeböden, 1 innenliegender Lichtschalter unten-rechts, 1 innenliegende Steckdose unten-rechts
Spiegeltür- breiten	598,5 / 598,5 <i>Kristall-Doppelspiegeltüren, selbstschließende Spezialscharniere</i>	398,5 / 398,5 / 398,5		598 / 598
	<i>Montagebeispiel siehe Seite 276</i>	<i>Montagebeispiel siehe Seite 276</i>		<i>Montagebeispiel siehe Seite 276</i>

Steuereinheit

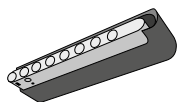

Detail-Infos siehe Seite 298

TypNr

ZB7009Z

Preis

Reflection Alu-Spiegelschränke 120

Reflection Spiegelschränke 120

Breite 1200 mm



ANNY 120

Gesamttiefe 159
Tiefe inkl. Leuchte 230

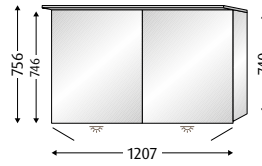

TypNr

AU3669Z

AU3569Z

(mit intelligenter Lichtsteuerung)

Preis

Korpus

Aluminium
**Seitenwände
verspiegelt**

Aluminium
**Seitenwände
verspiegelt**

Beleuchtung

IP20

1 waagrechtes Lichtsegel
3-stufig dimmbare
LED-Beleuchtung 17,80 Watt
mit frei einstellbarer Lichtfarbe
von warmwhite zu coolwhite
durchgehende
LED-Waschplatzbeleuchtung
7,02 Watt
*(synchrone Lichteinstellung von Haupt-
und Waschplatzbeleuchtung)*

IP20

1 waagrechtes Lichtsegel
stufenlos dimmbare
LED-Beleuchtung 17,80 Watt
mit frei einstellbarer Lichtfarbe
von warmwhite zu coolwhite
durchgehende
LED-Waschplatzbeleuchtung
7,02 Watt
*(synchrone Lichtfarbeneinstellung von
Haupt- und Waschplatzbeleuchtung)*

**Steuereinheit ist nicht
im Lieferumfang
enthalten, bitte separat
bestellen, siehe Seite 254!**



Kelvin

2700 K - 6500 K

2700 K - 6500 K

Aus-
stattung

2 Spiegeltüren (Klebegriffe
in Chrom lose beigelegt),
2 Aluminium-Einlegeböden
mit Sichtkante als Kippschutz,
1 Vergrößerungsspiegel (3-fach),
1 Magnetleiste, 1 Ablageschale,
2 außenliegende
Steckdosen unten-links,
1 außenliegender Touch-Sensor
mit LED-Orientierungslicht
unten-rechts

2 Spiegeltüren (Klebegriffe
in Chrom lose beigelegt),
2 Aluminium-Einlegeböden
mit Sichtkante als Kippschutz,
1 Vergrößerungsspiegel (3-fach),
1 Magnetleiste, 1 Ablageschale,
2 außenliegende
Steckdosen unten-links

Spiegeltür-
breiten

598,5 / 598,5
Kristall-Doppelspiegeltüren, selbstschließende Spezialscharniere

598,5 / 598,5

Montagebeispiel siehe Seite 277

Montagebeispiel siehe Seite 277



Montagemaße siehe
[www.sanipa.de/service/
download-portal](http://www.sanipa.de/service/download-portal)

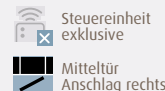

Infos

Alu-
Spiegel-
schränke

Reflection Alu-Spiegelschränke 120

Reflection Spiegelschränke 120

Breite 1200 mm



TypNr	ALEX 120 Gesamttiefe 173		ALEX 120 Gesamttiefe 173		ALEX 120 Gesamttiefe 173		ALEX 120 Gesamttiefe 173	
	AU3156L (Mitteltür Anschlag links)	AU3159Z (Mitteltür Anschlag links)	AU4156L (mit intelligenter Lichtsteuerung, Mitteltür Anschlag links)	AU4159Z	AU3166L (Mitteltür Anschlag rechts)	AU3169Z (Mitteltür Anschlag rechts)	AU4166L (mit intelligenter Lichtsteuerung, Mitteltür Anschlag rechts)	AU4169Z
Preis								
Korpus	Aluminium Seitenwände glatt	Aluminium Seitenwände verspiegelt	Aluminium Seitenwände glatt	Aluminium Seitenwände verspiegelt	Aluminium Seitenwände glatt	Aluminium Seitenwände verspiegelt	Aluminium Seitenwände glatt	Aluminium Seitenwände verspiegelt
Beleuchtung	IP44 2 vertikale Lichtausschnitte 3-stufig dimmbare LED-Beleuchtung mit frei einstellbarer Lichtfarbe von warmwhite zu coolwhite Innenbeleuchtung durchgehende LED-Waschplatzbeleuchtung Gesamt: 27,18 Watt <i>(synchrone Lichteinstellung von Haupt-, Waschplatz- und Innenbeleuchtung)</i>		IP44 2 vertikale Lichtausschnitte stufenlos dimmbare LED-Beleuchtung mit frei einstellbarer Lichtfarbe von warmwhite zu coolwhite Innenbeleuchtung durchgehende LED-Waschplatzbeleuchtung Gesamt: 26,40 Watt <i>(synchrone Lichtfarbeneinstellung von Haupt-, Waschplatz- und Innenbeleuchtung)</i> Steuereinheit ist nicht im Lieferumfang enthalten, bitte separat bestellen, siehe unten!		IP44 2 vertikale Lichtausschnitte 3-stufig dimmbare LED-Beleuchtung mit frei einstellbarer Lichtfarbe von warmwhite zu coolwhite Innenbeleuchtung durchgehende LED-Waschplatzbeleuchtung Gesamt: 27,18 Watt <i>(synchrone Lichteinstellung von Haupt-, Waschplatz- und Innenbeleuchtung)</i>		IP44 2 vertikale Lichtausschnitte stufenlos dimmbare LED-Beleuchtung mit frei einstellbarer Lichtfarbe von warmwhite zu coolwhite Innenbeleuchtung durchgehende LED-Waschplatzbeleuchtung Gesamt: 26,40 Watt <i>(synchrone Lichtfarbeneinstellung von Haupt-, Waschplatz- und Innenbeleuchtung)</i> Steuereinheit ist nicht im Lieferumfang enthalten, bitte separat bestellen, siehe unten!	
Kelvin	2700 K - 6500 K		2700 K - 6500 K		2700 K - 6500 K		2700 K - 6500 K	
Aus- stattung	3 Spiegeltüren (Griffmulde unten), 4 Glaseinlegeböden, 1 Vergrößerungsspiegel (3-fach), 1 Magnetleiste, 1 Ablageschale, 2 innenliegende Steckdosen unten-rechts, 1 innenliegender Touch-Sensor unten-rechts		3 Spiegeltüren (Griffmulde unten), 4 Glaseinlegeböden, 1 Vergrößerungsspiegel (3-fach), 1 Magnetleiste, 1 Ablageschale, 2 innenliegende Steckdosen unten-rechts		3 Spiegeltüren (Griffmulde unten), 4 Glaseinlegeböden, 1 Vergrößerungsspiegel (3-fach), 1 Magnetleiste, 1 Ablageschale, 2 innenliegende Steckdosen unten-links, 1 innenliegender Touch-Sensor unten-links		3 Spiegeltüren (Griffmulde unten), 4 Glaseinlegeböden, 1 Vergrößerungsspiegel (3-fach), 1 Magnetleiste, 1 Ablageschale, 2 innenliegende Steckdosen unten-links	
Spiegeltür- breiten	398 / 398 / 398 <i>Kristall-Doppelspiegeltüren, selbstschließende Spezialscharniere</i>		398 / 398 / 398		398 / 398 / 398		398 / 398 / 398	
	<i>Montagebeispiel siehe Seite 277</i>		<i>Montagebeispiel siehe Seite 277</i>		<i>Montagebeispiel siehe Seite 277</i>		<i>Montagebeispiel siehe Seite 277</i>	

Steuereinheit

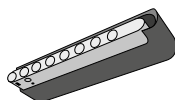

Detail-Infos siehe Seite 298

TypNr

ZB7009Z

Preis

Reflection Alu-Spiegelschränke 130

Reflection Spiegelschränke 130

Breite 1300 mm



	ADAM 130 Gesamttiefe 159 Tiefe inkl. Leuchte 220 	ALEX 130 Gesamttiefe 173			
TypNr Preis	AU1579Z (Mitteltür Anschlag rechts)	AU3176L (Mitteltür Anschlag rechts)	AU3179Z (Mitteltür Anschlag rechts)	AU4176L (mit intelligenter Lichtsteuerung, Mitteltür Anschlag rechts)	AU4179Z
Korpus	Aluminium Seitenwände verspiegelt	Aluminium Seitenwände glatt	Aluminium Seitenwände verspiegelt	Aluminium Seitenwände glatt	Aluminium Seitenwände verspiegelt
Beleuchtung	IP20 1 Aufsatzleuchte in Chrom, 1300 mm lang LED-Beleuchtung 18 Watt, Lichtfarbe kann zwischen warmwhite und coolwhite wechseln	IP44 2 vertikale Lichtausschnitte 3-stufig dimmbare LED-Beleuchtung mit frei einstellbarer Lichtfarbe von warmwhite zu coolwhite Innenbeleuchtung durchgehende LED-Waschplatzbeleuchtung Gesamt: 27,96 Watt <i>(synchrone Lichteinstellung von Haupt-, Waschplatz- und Innenbeleuchtung)</i>		IP44 2 vertikale Lichtausschnitte stufenlos dimmbare LED-Beleuchtung mit frei einstellbarer Lichtfarbe von warmwhite zu coolwhite Innenbeleuchtung durchgehende LED-Waschplatzbeleuchtung Gesamt: 27,18 Watt <i>(synchrone Lichtfarbeneinstellung von Haupt-, Waschplatz- und Innenbeleuchtung)</i> Steuereinheit ist nicht im Lieferumfang enthalten, bitte separat bestellen, siehe Seite 256!	
Kelvin	3000 K / 4000 K	2700 K – 6500 K		2700 K – 6500 K	
Ausstattung	3 Spiegeltüren (Klebefgriffe in Chrom lose beigelegt), 4 Glaseinlegeböden, 1 innenliegender Lichtschalter unten-rechts, 1 innenliegende Steckdose unten-rechts, 1 Vergrößerungsspiegel (3-fach), 1 Magnetleiste	3 Spiegeltüren (Griffmulde unten), 4 Glaseinlegeböden, 1 Vergrößerungsspiegel (3-fach), 1 Magnetleiste, 1 Ablageschale, 2 innenliegende Steckdosen unten-links, 1 innenliegender Touch-Sensor unten-links		3 Spiegeltüren (Griffmulde unten), 4 Glaseinlegeböden, 1 Vergrößerungsspiegel (3-fach), 1 Magnetleiste, 1 Ablageschale, 2 innenliegende Steckdosen unten-links	
Spiegeltürbreiten	498,5 / 298,5 / 498,5 <i>Kristall-Doppelspiegeltüren, selbstschließende Spezialscharniere</i>	498 / 298 / 498		498 / 298 / 498	
	<i>Montagebeispiel siehe Seite 276</i>	<i>Montagebeispiel siehe Seite 277</i>		<i>Montagebeispiel siehe Seite 277</i>	



Montagemaße siehe www.sanipa.de/service/download-portal



LED-Beleuchtung



Waschplatzbeleuchtung



dimmbar



Touch-Sensor



Elektroanschluss



Express-Zustellung



Steuereinheit



Mitteltür Anschlag links



Steuereinheit exklusive



Mitteltür Anschlag rechts



ohne intelligente Lichtsteuerung



mit intelligenter Lichtsteuerung

Infos

Alu-Spiegelschränke

Reflection Alu-Spiegelschränke 150

Reflection Spiegelschränke 150

Breite 1500 mm



ALEX 150

Gesamttiefe 173

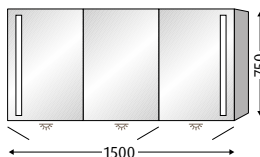

TypNr	AU3196L (Mitteltür Anschlag rechts)	AU3199Z (Mitteltür Anschlag rechts)	AU4196L (mit intelligenter Lichtsteuerung, Mitteltür Anschlag rechts)	AU4199Z (mit intelligenter Lichtsteuerung, Mitteltür Anschlag rechts)
Preis				
Korpus	Aluminium Seitenwände glatt	Aluminium Seitenwände verspiegelt	Aluminium Seitenwände glatt	Aluminium Seitenwände verspiegelt
Beleuchtung	IP44 2 vertikale Lichtausschnitte 3-stufig dimmbare LED-Beleuchtung mit frei einstellbarer Lichtfarbe von warmwhite zu coolwhite Innenbeleuchtung durchgehende LED-Waschplatzbeleuchtung Gesamt: 29,52 Watt <i>(synchrone Lichteinstellung von Haupt-, Waschplatz- und Innenbeleuchtung)</i>		IP44 2 vertikale Lichtausschnitte stufenlos dimmbare LED-Beleuchtung mit frei einstellbarer Lichtfarbe von warmwhite zu coolwhite Innenbeleuchtung durchgehende LED-Waschplatzbeleuchtung Gesamt: 28,74 Watt <i>(synchrone Lichtfarbeneinstellung von Haupt-, Waschplatz- und Innenbeleuchtung)</i> Steuereinheit ist nicht im Lieferumfang enthalten, bitte separat bestellen, siehe unten! 	
Kelvin	2700 K – 6500 K		2700 K – 6500 K	
Aus- stattung	3 Spiegeltüren (Griffmulde unten), 6 Glaseinlegeböden, 1 Vergrößerungsspiegel (3-fach), 1 Magnetleiste, 1 Ablageschale, 2 innenliegende Steckdosen unten-links, 1 innenliegender Touch-Sensor unten-links		3 Spiegeltüren (Griffmulde unten), 6 Glaseinlegeböden, 1 Vergrößerungsspiegel (3-fach), 1 Magnetleiste, 1 Ablageschale, 2 innenliegende Steckdosen unten-links	
Spiegeltür- breiten	498 / 498 / 498 <i>Kristall-Doppelspiegeltüren, selbstschließende Spezialscharniere</i>		498 / 498 / 498 <i>Kristall-Doppelspiegeltüren, selbstschließende Spezialscharniere</i>	
	<i>Montagebeispiel siehe Seite 277</i>		<i>Montagebeispiel siehe Seite 277</i>	

Steuereinheit

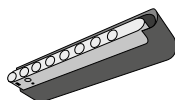

Detail-Infos siehe Seite 298

TypNr

ZB7009Z

Preis

Reflection Alu-Spiegelschränke 160

Reflection Spiegelschränke 160

Breite 1600 mm



ALEX 160

Gesamttiefe 173

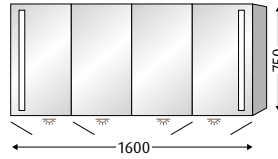

TypNr	AU3206L	AU3209Z	AU4206L <small>(mit intelligenter Lichtsteuerung)</small>	AU4209Z <small>(mit intelligenter Lichtsteuerung)</small>
Preis				
Korpus	Aluminium Seitenwände glatt	Aluminium Seitenwände verspiegelt	Aluminium Seitenwände glatt	Aluminium Seitenwände verspiegelt
Beleuchtung	IP44 2 vertikale Lichtausschnitte 3-stufig dimmbare LED-Beleuchtung mit frei einstellbarer Lichtfarbe von warmwhite zu coolwhite Innenbeleuchtung durchgehende LED-Waschplatzbeleuchtung Gesamt: 29,52 Watt <i>(synchrone Lichteinstellung von Haupt-, Waschplatz- und Innenbeleuchtung)</i>		IP44 2 vertikale Lichtausschnitte stufenlos dimmbare LED-Beleuchtung mit frei einstellbarer Lichtfarbe von warmwhite zu coolwhite Innenbeleuchtung durchgehende LED-Waschplatzbeleuchtung Gesamt: 28,74 Watt <i>(synchrone Lichtfarbeneinstellung von Haupt-, Waschplatz- und Innenbeleuchtung)</i> Steuereinheit ist nicht im Lieferumfang enthalten, bitte separat bestellen, siehe Seite 258!	
Kelvin	2700 K - 6500 K		2700 K - 6500 K	
Ausstattung	4 Spiegeltüren (Griffmulde unten), 6 Glaseinlegeböden, 1 Vergrößerungsspiegel (3-fach), 1 Magnetleiste, 1 Ablageschale, 2 innenliegende Steckdosen unten-mittig, 1 innenliegender Touch-Sensor unten-mittig		4 Spiegeltüren (Griffmulde unten), 6 Glaseinlegeböden, 1 Vergrößerungsspiegel (3-fach), 1 Magnetleiste, 1 Ablageschale, 2 innenliegende Steckdosen unten-mittig	
Spiegeltürbreiten	398 / 398 / 398 / 398 <i>Kristall-Doppelspiegeltüren, selbstschließende Spezialscharniere</i>		398 / 398 / 398 / 398	
	Montagebeispiel siehe Seite 277		Montagebeispiel siehe Seite 277	



Elektroanschluss



Montagemaße siehe www.sanipa.de/service/download-portal



LED-Beleuchtung



Waschplatzbeleuchtung



dimmbar



Touch-Sensor



Steuereinheit



Express-Zustellung



Steuereinheit exklusive



Mitteltür Anschlag rechts



ohne intelligente Lichtsteuerung



mit intelligenter Lichtsteuerung

Infos

Reflection

Alu-Spiegelschränke

Reflection WIM 120



Reflection WILMA 135



Ästhetik mit Ordnung.

Reflection



Alu-Wandeinbau-Spiegelschränke

Modelle zum Volleinbau

Modelle zum Voll- und Halbeinbau,
stufenlos zwischen beiden Einbauvarianten

Korpus-Seitenwände Aluminium glatt

LED-Beleuchtung, Helligkeit und Lichtfarbe regelbar

Modelle ohne oder mit intelligenter Lichtsteuerung





Senkrechte Lichtfelder oder umlaufendes Lichtband
für eine blendfreie Ausleuchtung

Soft schließende Kristall-Doppelspiegeltüren

Umfangreiche Innenausstattung

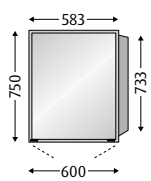
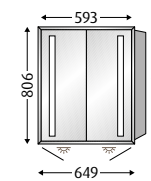
Punkte, die für sich sprechen!

Reflection Alu-Wandeinbau-Spiegelschränke 60/65

	Reflection Spiegelschränke 60 Breite 600 mm		Reflection Spiegelschränke 65 Breite 650 mm	
	WIM 60 Gesamttiefe 168 		WILMA 65 Gesamttiefe 173 	
				
TypNr	AU0416L (Anschlag rechts)	AU0406L (Anschlag links)	AU3016L	AU4016L (mit intelligenter Lichtsteuerung)
Preis				
Beleuchtung	IP44 umlaufendes Lichtband stufenlos dimmbare LED-Beleuchtung 25,44 Watt mit frei einstellbarer Lichtfarbe von warmwhite zu coolwhite		IP44 2 vertikale Lichtausschnitte 3-stufig dimmbare LED-Beleuchtung mit frei einstellbarer Lichtfarbe von warmwhite zu coolwhite Innenbeleuchtung durchgehende LED-Waschplatzbeleuchtung Gesamt: 23,28 Watt <i>(synchrone Lichteinstellung von Haupt-, Waschplatz- und Innenbeleuchtung)</i>	
			Gesamt: 22,50 Watt <i>(synchrone Lichtfabeinstellung von Haupt-, Waschplatz- und Innenbeleuchtung)</i> Steuereinheit ist nicht im Lieferumfang enthalten, bitte separat bestellen, siehe Seite 262! 	
Kelvin	2700 K - 6500 K		2700 K - 6500 K	
Ausstattung	1 Spiegeltür, filigraner Griff, 2 Aluminium-Einlegeböden mit Sichtkante als Kippschutz, 1 Vergrößerungsspiegel (3-fach), 1 Magnetleiste, 1 Ablageschale 2 innenliegende Steckdosen unten-links, 1 außenliegendes Touch-Feld unten-mittig Tür Anschlag rechts		2 Spiegeltüren (Griffmulde unten), 2 Glaseinlegeböden, 1 Vergrößerungsspiegel (3-fach), 1 Magnetleiste, 1 Ablageschale, 1 innenliegende Steckdose unten-mittig, 1 innenliegender Touch-Sensor unten-mittig	
			2 innenliegende Steckdosen unten-rechts, 1 außenliegendes Touch-Feld unten-mittig Tür Anschlag links	
Montageart	Volleinbau		Voll- und Halbeinbau, stufenlos zwischen beiden Einbauarten	
Spiegeltürbreiten	554 <i>Kristall-Doppelspiegeltüren, selbstschließende Spezialscharniere</i>		298 / 298	
	<i>Montagehinweise/Einbaumaße siehe Seite 278</i>		<i>Montagehinweise/Einbaumaße siehe Seite 279</i>	
	<i>Montagehinweise/Einbaumaße siehe Seite 279</i>			



Express-Zustellung



Montagemasse siehe
[www.sanipa.de/service/
download-portal](http://www.sanipa.de/service/download-portal)



LED-
Beleuchtung



Waschplatz-
beleuchtung



dimmbar



Touch-
Sensor



Elektro-
anschluss



Touch-
Feld



Tür Anschlag
links



Tür Anschlag
rechts



Steuereinheit



Steuereinheit
exklusive













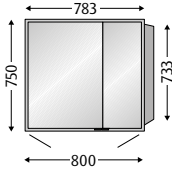
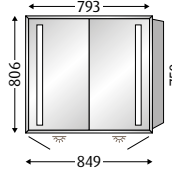

ohne intelligente
Lichtsteuerung



mit intelligenter
Lichtsteuerung

Infos

Reflection Alu-Wandeinbau-Spiegelschränke 80/85

Reflection Spiegelschränke 80		Reflection Spiegelschränke 85	
Breite 800 mm		Breite 850 mm	
	WIM 80 Gesamttiefe 168 	WILMA 85 Gesamttiefe 173 	
	   	     	
TypNr	AU0426L	AU3026L	AU4026L (mit intelligenter Lichtsteuerung)
Preis			
Beleuchtung	IP44 umlaufendes Lichtband stufenlos dimmbare LED-Beleuchtung 29,28 Watt mit frei einstellbarer Lichtfarbe von warmwhite zu coolwhite	IP44 2 vertikale Lichtausschnitte 3-stufig dimmbare LED-Beleuchtung mit frei einstellbarer Lichtfarbe von warmwhite zu coolwhite Innenbeleuchtung durchgehende LED-Waschplatzbeleuchtung Gesamt: 24,84 Watt <i>(synchrone Lichteinstellung von Haupt-, Waschplatz- und Innenbeleuchtung)</i>	IP44 2 vertikale Lichtausschnitte stufenlos dimmbare LED-Beleuchtung mit frei einstellbarer Lichtfarbe von warmwhite zu coolwhite Innenbeleuchtung durchgehende LED-Waschplatzbeleuchtung Gesamt: 24,06 Watt <i>(synchrone Lichtfarbeneinstellung von Haupt-, Waschplatz- und Innenbeleuchtung)</i> Steuereinheit ist nicht im Lieferumfang enthalten, bitte separat bestellen, siehe unten! 
Kelvin	2700 K - 6500 K	2700 K - 6500 K	2700 K - 6500 K
Ausstattung	2 Spiegeltüren, filigrane Griffe, 2 Aluminium-Einlegeböden mit Sichtkante als Kippschutz, 1 Vergrößerungsspiegel (3-fach), 1 Magnetleiste, 1 Ablageschale, 2 innenliegende Steckdosen unten-links, 1 außenliegendes Touch-Feld unten-mittig	2 Spiegeltüren (Griffmulde unten), 2 Glaseinlegeböden, 1 Vergrößerungsspiegel (3-fach), 1 Magnetleiste, 1 Ablageschale, 1 innenliegende Steckdose unten-mittig, 1 innenliegender Touch-Sensor unten-mittig	2 Spiegeltüren (Griffmulde unten), 2 Glaseinlegeböden, 1 Vergrößerungsspiegel (3-fach), 1 Magnetleiste, 1 Ablageschale, 1 innenliegende Steckdose unten-mittig
Montageart	Volleinbau	Voll- und Halbeinbau, stufenlos zwischen beiden Einbauarten	Voll- und Halbeinbau, stufenlos zwischen beiden Einbauarten
Spiegeltürbreiten	483 / 269 <i>Kristall-Doppelspiegeltüren, selbstschließende Spezialscharniere</i>	398 / 398	398 / 398
	<i>Montagehinweise/Einbaumaße siehe Seite 278</i>	<i>Montagehinweise/Einbaumaße siehe Seite 279</i>	<i>Montagehinweise/Einbaumaße siehe Seite 279</i>

Steuereinheit

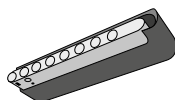











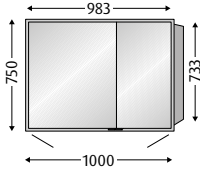



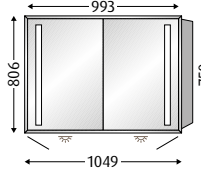



Detail-Infos siehe Seite 298

TypNr

ZB7009Z

Preis

Reflection Alu-Wandeinbau-Spiegelschränke 100/105

	Reflection Spiegelschränke 100 Breite 1000 mm	Reflection Spiegelschränke 105 Breite 1050 mm	
	<p>WIM 100 Gesamttiefe 168</p>  <p>   </p>	<p>WILMA 105 Gesamttiefe 173</p>  <p>     </p>	<p>     </p>
TypNr	AU0446L	AU3046L	AU4046L (mit intelligenter Lichtsteuerung)
Preis			
Beleuchtung	<p>IP44 umlaufendes Lichtband stufenlos dimmbare LED-Beleuchtung 33,12 Watt mit frei einstellbarer Lichtfarbe von warmwhite zu coolwhite</p>	<p>IP44 2 vertikale Lichtausschnitte 3-stufig dimmbare LED-Beleuchtung mit frei einstellbarer Lichtfarbe von warmwhite zu coolwhite Innenbeleuchtung durchgehende LED-Waschplatzbeleuchtung Gesamt: 26,40 Watt <i>(synchrone Lichteinstellung von Haupt-, Waschplatz- und Innenbeleuchtung)</i></p>	<p>IP44 2 vertikale Lichtausschnitte stufenlos dimmbare LED-Beleuchtung mit frei einstellbarer Lichtfarbe von warmwhite zu coolwhite Innenbeleuchtung durchgehende LED-Waschplatzbeleuchtung Gesamt: 25,62 Watt <i>(synchrone Lichtfarbeneinstellung von Haupt-, Waschplatz- und Innenbeleuchtung)</i></p> <p>Steuereinheit ist nicht im Lieferumfang enthalten, bitte separat bestellen, siehe Seite 262! </p>
Kelvin	2700 K – 6500 K	2700 K – 6500 K	2700 K – 6500 K
Ausstattung	2 Spiegeltüren, filigrane Griffe, 2 Aluminium-Einlegeböden mit Sichtkante als Kippschutz, 1 Vergrößerungsspiegel (3-fach), 1 Magnetleiste, 1 Ablageschale, 2 innenliegende Steckdosen unten-links, 1 außenliegendes Touch-Feld unten-mittig	2 Spiegeltüren (Griffmulde unten), 4 Glaseinlegeböden, 1 Vergrößerungsspiegel (3-fach), 1 Magnetleiste, 1 Ablageschale, 1 innenliegende Steckdose unten-links, 1 innenliegender Touch-Sensor unten-links	2 Spiegeltüren (Griffmulde unten), 4 Glaseinlegeböden, 1 Vergrößerungsspiegel (3-fach), 1 Magnetleiste, 1 Ablageschale, 1 innenliegende Steckdose unten-links
Montageart	Volleinbau	Voll- und Halbeinbau, stufenlos zwischen beiden Einbauarten	Voll- und Halbeinbau, stufenlos zwischen beiden Einbauarten
Spiegeltürbreiten	583 / 369 <i>Kristall-Doppelspiegeltüren, selbstschließende Spezialscharniere</i>	498 / 498	498 / 498
	<i>Montagehinweise/Einbaumaße siehe Seite 278</i>	<i>Montagehinweise/Einbaumaße siehe Seite 279</i>	<i>Montagehinweise/Einbaumaße siehe Seite 279</i>



Express-Zustellung



Montagemaße siehe
[www.sanipa.de/service/
download-portal](http://www.sanipa.de/service/download-portal)



LED-Beleuchtung



Washplatz-
beleuchtung



dimmbar



Touch-Sensor



Elektro-
anschluss



Touch-
Feld



Steuereinheit



Steuereinheit
exklusive



ohne intelligente
Lichtsteuerung



mit intelligenter
Lichtsteuerung

Infos

Reflection Alu-Wandeinbau-Spiegelschränke 120

Reflection Spiegelschränke 120

Breite 1200 mm



WIM 120

Gesamttiefe 168

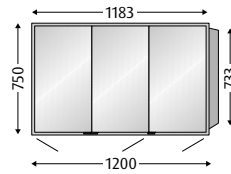

TypNr

AU0466L

(Mitteltür Anschlag rechts)

Preis

Beleuchtung

IP44

umlaufendes Lichtband
stufenlos dimmbare
LED-Beleuchtung 36,96 Watt
mit frei einstellbarer Lichtfarbe
von warmwhite zu coolwhite

Kelvin

2700 K - 6500 K

Ausstattung

3 Spiegeltüren, filigrane Griffe,
4 Aluminium-Einlegeböden
mit Sichtkante als Kippschutz,
1 Vergrößerungsspiegel (3-fach),
1 Magnetleiste,
1 Ablageschale,
2 innenliegende Steckdosen
unten-rechts,
1 außenliegendes Touch-Feld
unten-mittig

Montageart

Volleinbau

Spiegeltürbreiten

383 / 382 / 383

Kristall-Doppelspiegeltüren, selbstschließende Spezialscharniere

*Montagehinweise/Einbaumaße
siehe Seite 278*

Steuereinheit

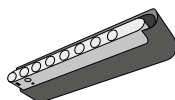

Detail-Infos siehe Seite 298

TypNr

ZB7009Z

Preis

Reflection Alu-Wandeinbau-Spiegelschränke 125

Reflection Spiegelschränke 125

Breite 1250 mm



	WILMA 125 Gesamttiefe 173		WILMA 125 Gesamttiefe 173	
TypNr	AU3056L (Mitteltür Anschlag links)	AU4056L (mit intelligenter Lichtsteuerung, Mitteltür Anschlag links)	AU3066L (Mitteltür Anschlag rechts)	AU4066L (mit intelligenter Lichtsteuerung, Mitteltür Anschlag rechts)
Preis				
Beleuchtung	IP44 2 vertikale Lichtausschnitte 3-stufig dimmbare LED-Beleuchtung mit frei einstellbarer Lichtfarbe von warmwhite zu coolwhite Innenbeleuchtung durchgehende LED-Waschplatzbeleuchtung Gesamt: 27,18 Watt <i>(synchrone Lichteinstellung von Haupt-, Waschplatz- und Innenbeleuchtung)</i>	IP44 2 vertikale Lichtausschnitte stufenlos dimmbare LED-Beleuchtung mit frei einstellbarer Lichtfarbe von warmwhite zu coolwhite Innenbeleuchtung durchgehende LED-Waschplatzbeleuchtung Gesamt: 26,40 Watt <i>(synchrone Lichtfarbeneinstellung von Haupt-, Waschplatz- und Innenbeleuchtung)</i> Steuereinheit ist nicht im Lieferumfang enthalten, bitte separat bestellen, siehe Seite 264!	IP44 2 vertikale Lichtausschnitte 3-stufig dimmbare LED-Beleuchtung mit frei einstellbarer Lichtfarbe von warmwhite zu coolwhite Innenbeleuchtung durchgehende LED-Waschplatzbeleuchtung Gesamt: 27,18 Watt <i>(synchrone Lichteinstellung von Haupt-, Waschplatz- und Innenbeleuchtung)</i>	IP44 2 vertikale Lichtausschnitte stufenlos dimmbare LED-Beleuchtung mit frei einstellbarer Lichtfarbe von warmwhite zu coolwhite Innenbeleuchtung durchgehende LED-Waschplatzbeleuchtung Gesamt: 26,40 Watt <i>(synchrone Lichtfarbeneinstellung von Haupt-, Waschplatz- und Innenbeleuchtung)</i> Steuereinheit ist nicht im Lieferumfang enthalten, bitte separat bestellen, siehe Seite 264!
Kelvin	2700 K - 6500 K	2700 K - 6500 K	2700 K - 6500 K	2700 K - 6500 K
Ausstattung	3 Spiegeltüren (Griffmulde unten), 4 Glaseinlegeböden, 1 Vergrößerungsspiegel (3-fach), 1 Magnetleiste, 1 Ablageschale, 2 innenliegende Steckdosen unten-rechts, 1 innenliegender Touch-Sensor unten-rechts	3 Spiegeltüren (Griffmulde unten), 4 Glaseinlegeböden, 1 Vergrößerungsspiegel (3-fach), 1 Magnetleiste, 1 Ablageschale, 2 innenliegende Steckdosen unten-rechts	3 Spiegeltüren (Griffmulde unten), 4 Glaseinlegeböden, 1 Vergrößerungsspiegel (3-fach), 1 Magnetleiste, 1 Ablageschale, 2 innenliegende Steckdosen unten-links, 1 innenliegender Touch-Sensor unten-links	3 Spiegeltüren (Griffmulde unten), 4 Glaseinlegeböden, 1 Vergrößerungsspiegel (3-fach), 1 Magnetleiste, 1 Ablageschale, 2 innenliegende Steckdosen unten-links
Montageart	Voll- und Halbeinbau, stufenlos zwischen beiden Einbauarten	Voll- und Halbeinbau, stufenlos zwischen beiden Einbauarten	Voll- und Halbeinbau, stufenlos zwischen beiden Einbauarten	Voll- und Halbeinbau, stufenlos zwischen beiden Einbauarten
Spiegeltürbreiten	398 / 398 / 398 <i>Kristall-Doppelspiegeltüren, selbstschließende Spezialscharniere</i>	398 / 398 / 398	398 / 398 / 398	398 / 398 / 398
	<i>Montagehinweise/Einbaumaße siehe Seite 279</i>	<i>Montagehinweise/Einbaumaße siehe Seite 279</i>	<i>Montagehinweise/Einbaumaße siehe Seite 279</i>	<i>Montagehinweise/Einbaumaße siehe Seite 279</i>



Express-Zustellung



Montagemaße siehe www.sanipa.de/service/download-portal



LED-Beleuchtung



dimmbar



Elektroanschluss



Touch-Sensor



Steuereinheit



ohne intelligente Lichtsteuerung



Mitteltür Anschlag links



Mitteltür Anschlag rechts



Steuereinheit exklusiv



mit intelligenter Lichtsteuerung



Infos



Alu-Wand-einbau-Spiegelschränke

Reflection Alu-Wandeinbau-Spiegelschränke 130/135





Reflection Spiegelschränke **130**

Breite 1300 mm

Reflection Spiegelschränke **135**

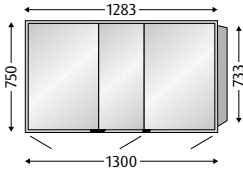
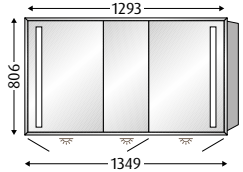
Breite 1350 mm

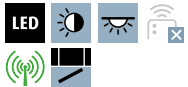

	<p>WIM 130 Gesamttiefe 168</p> 	<p>WILMA 135 Gesamttiefe 173</p> 	
			
TypNr	AU0476L (Mitteltür Anschlag rechts)	AU3076L (Mitteltür Anschlag rechts)	AU4076L (mit intelligenter Lichtsteuerung, Mitteltür Anschlag rechts)
Preis			
Beleuchtung	<p>IP44 umlaufendes Lichtband stufenlos dimmbare LED-Beleuchtung 38,88 Watt mit frei einstellbarer Lichtfarbe von warmwhite zu coolwhite</p>	<p>IP44 2 vertikale Lichtausschnitte 3-stufig dimmbare LED-Beleuchtung mit frei einstellbarer Lichtfarbe von warmwhite zu coolwhite Innenbeleuchtung durchgehende LED-Waschplatzbeleuchtung Gesamt: 27,96 Watt <i>(synchrone Lichteinstellung von Haupt-, Waschplatz- und Innenbeleuchtung)</i></p>	<p>IP44 2 vertikale Lichtausschnitte stufenlos dimmbare LED-Beleuchtung mit frei einstellbarer Lichtfarbe von warmwhite zu coolwhite Innenbeleuchtung durchgehende LED-Waschplatzbeleuchtung Gesamt: 27,18 Watt <i>(synchrone Lichtfarbeneinstellung von Haupt-, Waschplatz- und Innenbeleuchtung)</i></p> <p>Steuereinheit ist nicht im Lieferumfang enthalten, bitte separat bestellen, siehe unten! </p>
Kelvin	2700 K - 6500 K	2700 K - 6500 K	2700 K - 6500 K
Ausstattung	3 Spiegeltüren, filigrane Griffe, 4 Aluminium-Einlegeböden mit Sichtkante als Kippschutz, 1 Vergrößerungsspiegel (3-fach), 1 Magnetleiste, 1 Ablageschale, 2 innenliegende Steckdosen unten-rechts, 1 außenliegendes Touch-Feld unten-mittig	3 Spiegeltüren (Griffmulde unten), 4 Glaseinlegeböden, 1 Vergrößerungsspiegel (3-fach), 1 Magnetleiste, 1 Ablageschale, 2 innenliegende Steckdosen unten-links, 1 innenliegender Touch-Sensor unten-links	3 Spiegeltüren (Griffmulde unten), 4 Glaseinlegeböden, 1 Vergrößerungsspiegel (3-fach), 1 Magnetleiste, 1 Ablageschale, 2 innenliegende Steckdosen unten-links
Montageart	Volleinbau	Voll- und Halbeinbau, stufenlos zwischen beiden Einbauarten	Voll- und Halbeinbau, stufenlos zwischen beiden Einbauarten
Spiegeltürbreiten	483 / 282 / 483 <i>Kristall-Doppelspiegeltüren, selbstschließende Spezialscharniere</i>	498 / 298 / 498	498 / 298 / 498
	<i>Montagehinweise/Einbaumaße siehe Seite 278</i>	<i>Montagehinweise/Einbaumaße siehe Seite 279</i>	<i>Montagehinweise/Einbaumaße siehe Seite 279</i>

Steuereinheit

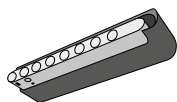

Detail-Infos siehe Seite 298

TypNr

ZB7009Z

Preis

Reflection Alu-Wandeinbau-Spiegelschränke 140

Reflection Spiegelschränke 140

Breite 1400 mm



WIM 140

Gesamttiefe 168

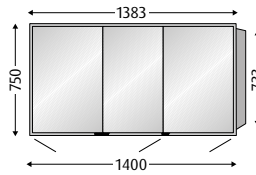

TypNr

AU0486L

(Mitteltür Anschlag rechts)

Preis

Beleuchtung

IP44

umlaufendes Lichtband
stufenlos dimmbare
LED-Beleuchtung 40,80 Watt
mit frei einstellbarer Lichtfarbe
von warmwhite zu coolwhite

Kelvin

2700 K - 6500 K

Ausstattung

3 Spiegeltüren, filigrane Griffe,
4 Aluminium-Einlegeböden
mit Sichtkante als Kippschutz,
1 Vergrößerungsspiegel (3-fach),
1 Magnetleiste,
1 Ablageschale,
2 innenliegende Steckdosen
unten-rechts,
1 außenliegendes Touch-Feld
unten-mittig

Montageart

Volleinbau

Spiegeltürbreiten

483 / 382 / 483

Kristall-Doppelspiegeltüren, selbstschließende Spezialscharniere

Montagehinweise/Einbaumaße
siehe Seite 278



Express-Zustellung



Montagemaße siehe
[www.sanipa.de/service/
download-portal](http://www.sanipa.de/service/download-portal)



LED-Beleuchtung



Waschplatz-
beleuchtung



dimmbar



Touch-Sensor



Elektro-
anschluss



Touch-
feld



Steuereinheit



Mitteltür
Anschlag links



Steuereinheit
exklusive



Mitteltür
Anschlag rechts



ohne intelligente
Lichtsteuerung



mit intelligenter
Lichtsteuerung

Infos

Reflection Alu-Wandeinbau-Spiegelschränke 155

Reflection Spiegelschränke 155

Breite 1550 mm



WILMA 155

Gesamttiefe 173

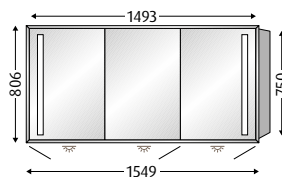

TypNr

AU3096L

(Mitteltür Anschlag rechts)

AU4096L

(mit intelligenter Lichtsteuerung,
Mitteltür Anschlag rechts)

Preis

Beleuchtung

IP44

2 vertikale Lichtausschnitte
3-stufig dimmbare
LED-Beleuchtung mit frei
einstellbarer Lichtfarbe von
warmwhite zu coolwhite

Innenbeleuchtung

durchgehende
LED-Waschplatzbeleuchtung

Gesamt: 29,52 Watt

*(synchrone Lichteinstellung
von Haupt-, Waschplatz- und
Innenbeleuchtung)*

IP44

2 vertikale Lichtausschnitte
stufenlos dimmbare
LED-Beleuchtung mit frei
einstellbarer Lichtfarbe von
warmwhite zu coolwhite

Innenbeleuchtung

durchgehende
LED-Waschplatzbeleuchtung

Gesamt: 28,74 Watt

*(synchrone Lichtfarbeneinstellung
von Haupt-, Waschplatz- und
Innenbeleuchtung)*

**Steuereinheit ist nicht
im Lieferumfang
enthalten, bitte separat
bestellen, siehe unten!**



Kelvin

2700 K - 6500 K

2700 K - 6500 K

Ausstattung

3 Spiegeltüren
(Griffmulde unten),
6 Glaseinlegeböden,
1 Vergrößerungsspiegel (3-fach),
1 Magnetleiste,
1 Ablageschale,
2 innenliegende Steckdosen
unten-links,
1 innenliegender Touch-Sensor
unten-links

3 Spiegeltüren
(Griffmulde unten),
6 Glaseinlegeböden,
1 Vergrößerungsspiegel (3-fach),
1 Magnetleiste,
1 Ablageschale,
2 innenliegende Steckdosen
unten-links

Montageart

Voll- und Halbeinbau, stufenlos
zwischen beiden Einbauarten

Voll- und Halbeinbau, stufenlos
zwischen beiden Einbauarten

Spiegeltürbreiten

498 / 498 / 498

Kristall-Doppelspiegeltüren, selbstschließende Spezialscharniere

498 / 498 / 498

*Montagehinweise/Einbaumaße
siehe Seite 279*

*Montagehinweise/Einbaumaße
siehe Seite 279*

Steuereinheit

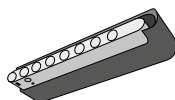

Detail-Infos siehe Seite 298

TypNr

ZB7009Z

Preis

Reflection Alu-Wandeinbau-Spiegelschränke 160/165

Reflection Spiegelschränke **160**

Breite 1600 mm

Reflection Spiegelschränke **165**

Breite 1650 mm



WIM 160

Gesamttiefe 168

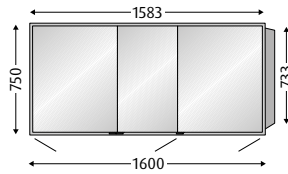

WILMA 165

Gesamttiefe 173

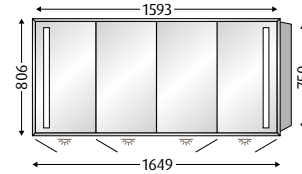

TypNr

AU0496L

(Mitteltür Anschlag rechts)

AU3106L

AU4106L

(mit intelligenter Lichtsteuerung)

Preis

Beleuchtung

IP44

umlaufendes Lichtband
stufenlos dimmbare
LED-Beleuchtung 44,64 Watt
mit frei einstellbarer Lichtfarbe
von warmwhite zu coolwhite

IP44

2 vertikale Lichtausschnitte
3-stufig dimmbare
LED-Beleuchtung mit frei
einstellbarer Lichtfarbe von
warmwhite zu coolwhite

IP44

2 vertikale Lichtausschnitte
stufenlos dimmbare
LED-Beleuchtung mit frei
einstellbarer Lichtfarbe von
warmwhite zu coolwhite

Innenbeleuchtung
durchgehende
LED-Waschplatzbeleuchtung
Gesamt: 29,52 Watt

(synchrone Lichteinstellung
von Haupt-, Waschplatz- und
Innenbeleuchtung)

Innenbeleuchtung
durchgehende
LED-Waschplatzbeleuchtung
Gesamt: 28,74 Watt

(synchrone Lichtfarbeneinstellung
von Haupt-, Waschplatz- und
Innenbeleuchtung)

**Steuereinheit ist nicht
im Lieferumfang
enthalten, bitte separat
bestellen, siehe Seite 268!**



Kelvin

2700 K - 6500 K

2700 K - 6500 K

2700 K - 6500 K

Ausstattung

3 Spiegeltüren, filigrane Griffe,
4 Aluminium-Einlegeböden
mit Sichtkante als Kippschutz,
1 Vergrößerungsspiegel (3-fach),
1 Magnetleiste,
1 Ablageschale,
2 innenliegende Steckdosen
unten-rechts,
1 außenliegendes Touch-Feld
unten-mittig

4 Spiegeltüren
(Griffmulde unten),
6 Glaseinlegeböden,
1 Vergrößerungsspiegel (3-fach),
1 Magnetleiste,
1 Ablageschale,
2 innenliegende Steckdosen
unten-mittig,
1 innenliegender Touch-Sensor
unten-mittig

4 Spiegeltüren
(Griffmulde unten),
6 Glaseinlegeböden,
1 Vergrößerungsspiegel (3-fach),
1 Magnetleiste,
1 Ablageschale,
2 innenliegende Steckdosen
unten-mittig

Montageart

Volleinbau

Voll- und Halbeinbau, stufenlos
zwischen beiden Einbauarten

Voll- und Halbeinbau, stufenlos
zwischen beiden Einbauarten

Spiegeltürbreiten

583 / 382 / 583

Kristall-Doppelspiegeltüren, selbstschließende Spezialscharniere

398 / 398 / 398 / 398

398 / 398 / 398 / 398

Montagehinweise/Einbaumaße
siehe Seite 278

Montagehinweise/Einbaumaße
siehe Seite 279

Montagehinweise/Einbaumaße
siehe Seite 279



Montagemaße siehe
[www.sanipa.de/service/
download-portal](http://www.sanipa.de/service/download-portal)



LED-Beleuchtung



dimmbar



Steuereinheit



Elektroanschluss



Express-Zustellung



Steuereinheit
exklusive



ohne intelligente
Lichtsteuerung



mit intelligenter
Lichtsteuerung



Waschplatz-
beleuchtung



Touch-
Sensor



Touch-
Feld



Express-
Zustellung



Mitteltür
Anschlag rechts

Infos

Reflection Montagebeispiele - Lichtspiegel variabel

Montagebeispiel Lichtspiegel variabel VIN/VIOLA

0-4 Lichtfelder

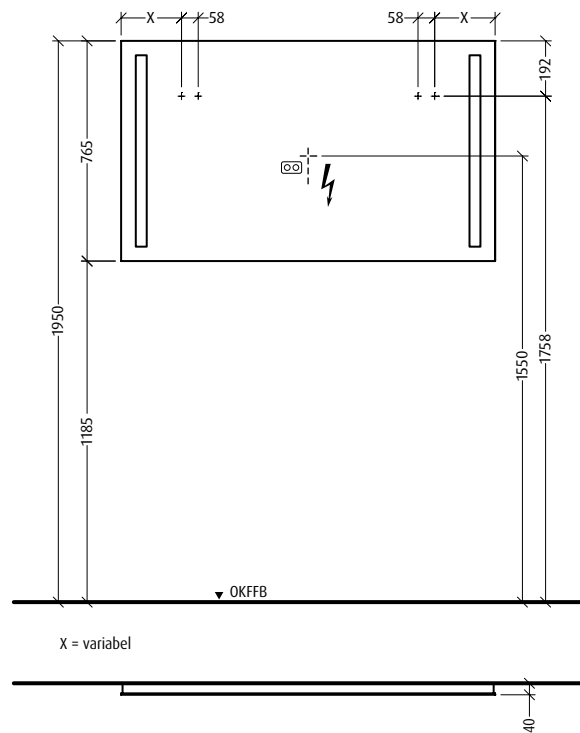

 220 - 240 V loser Netzanschluss (laut VDE 0100 Teil 701)

Bitte beachten:

Aufhängepositionen können sich je nach Konfiguration ändern!

Modelle ohne
intelligente Lichtsteuerung
VIN

LS7109Z
LS7119Z

Modelle mit
intelligenter Lichtsteuerung
VIOLA

LS8009Z
LS8019Z
LS8029Z
LS8039Z

Reflection Montagebeispiele - Lichtspiegel rund/abgerundet

Montagebeispiel Lichtspiegel LOLA

indirektes Licht rundum

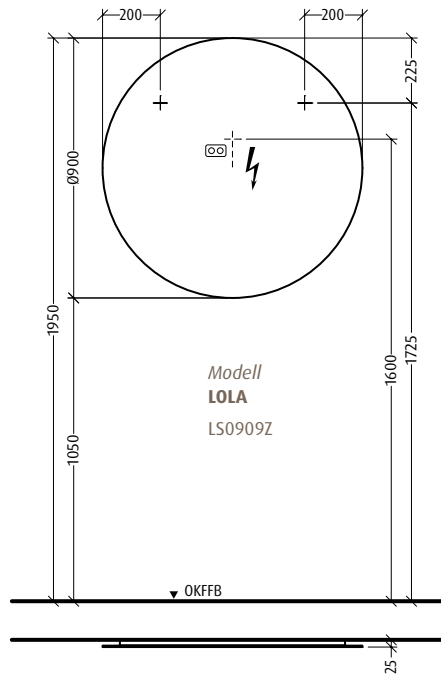
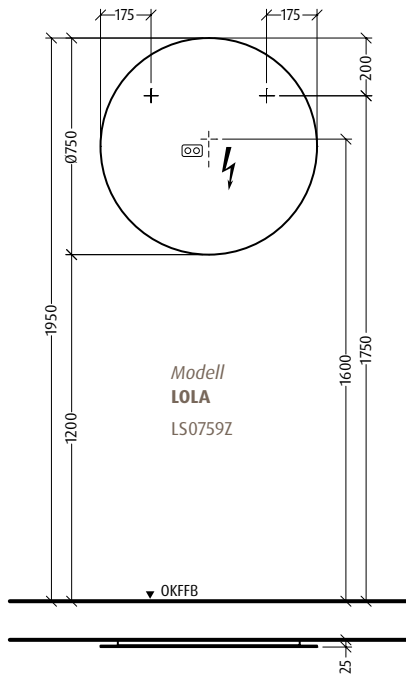

 220 - 240 V geschalteter Netzanschluss (laut VDE 0100 Teil 701)

Montagebeispiel Lichtspiegel LUNA

indirektes Licht rundum

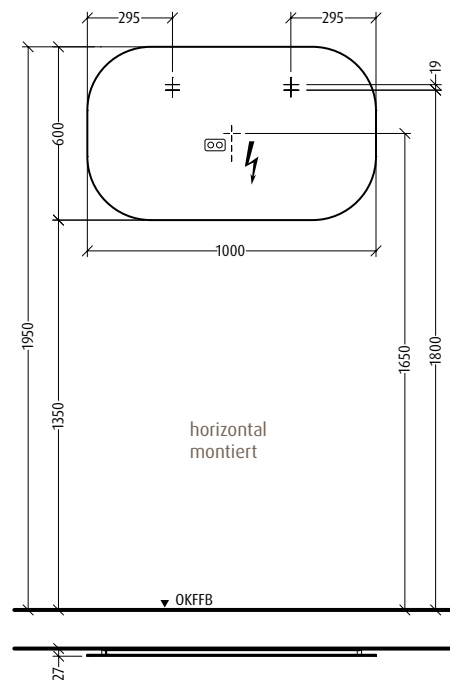
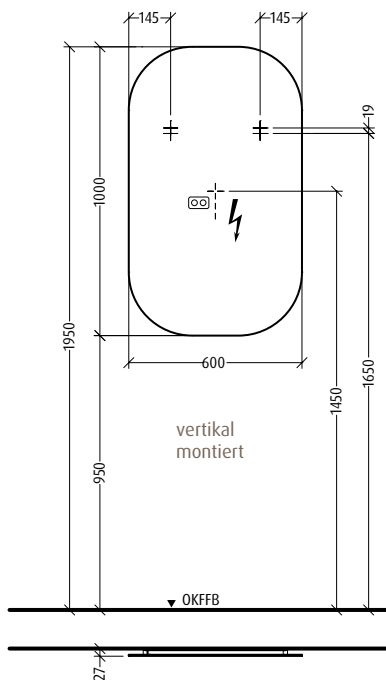

Modell
LUNA
LS0609Z

 220 - 240 V geschalteter Netzanschluss (laut VDE 0100 Teil 701)

Reflection Montagebeispiele - Lichtspiegel

Montagebeispiel Lichtspiegel LUCY

vertikale Lichtausschnitte

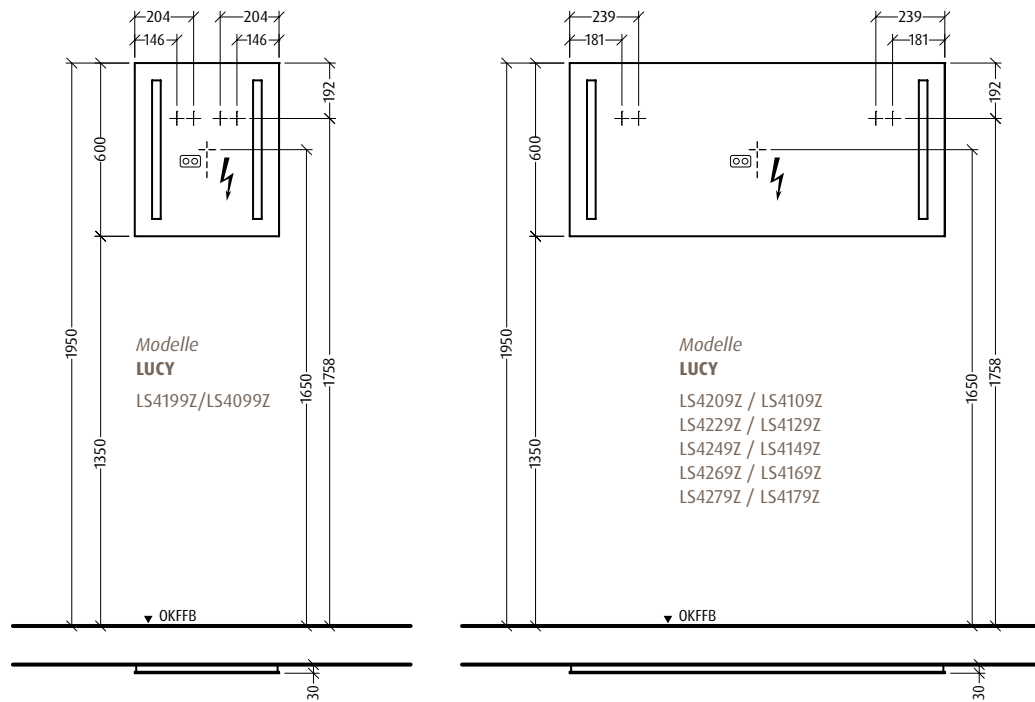

 220 - 240 V loser Netzanschluss (laut VDE 0100 Teil 701)

Montagebeispiel Lichtspiegel LINUS

waagrecht integriertes Lichtfeld

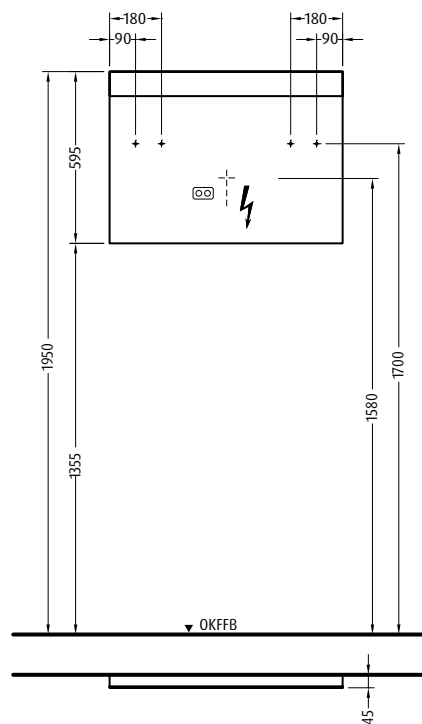

 220 - 240 V loser Netzanschluss (laut VDE 0100 Teil 701)

Reflection Montagebeispiele - Lichtspiegel

Montagebeispiel Lichtspiegel LEA

horizontaler Lichtausschnitt

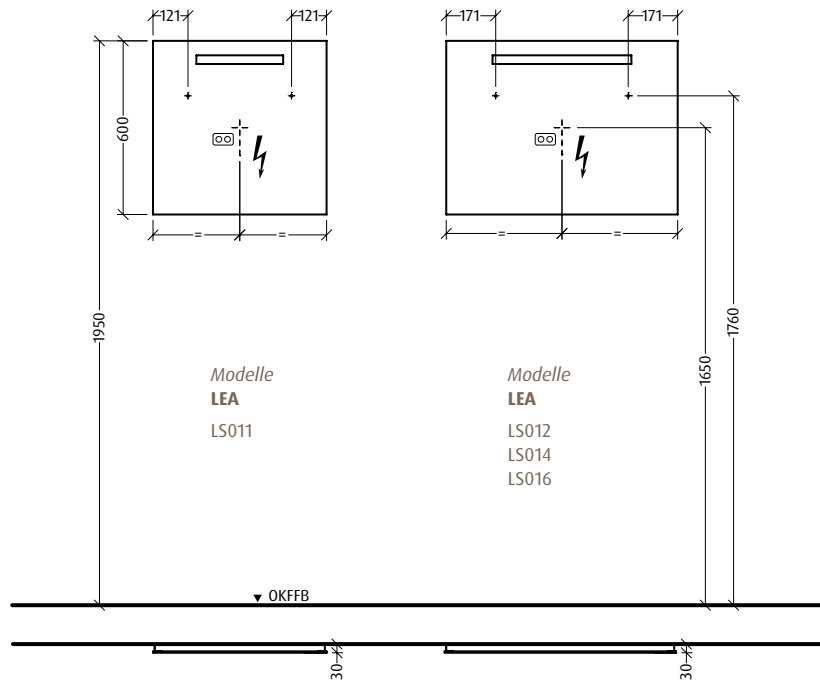

NL  220 - 240 V geschalteter Netzanschluss (laut VDE 0100 Teil 701)

Montagebeispiel Lichtspiegel LUCA

waagrechtes Lichtsegl

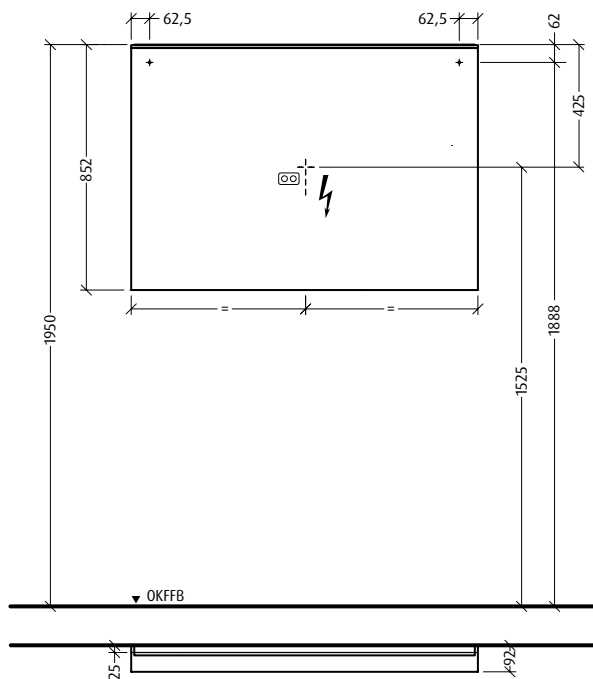

NL  220 - 240 V loser Netzanschluss (laut VDE 0100 Teil 701)

Reflection Montagebeispiele - Spiegelschränke in Korpusfarbe

Montagebeispiel Spiegelschrank in Korpusfarbe **MILLA**

Aufsatzleuchte (Korpus in Korpusfarbe)

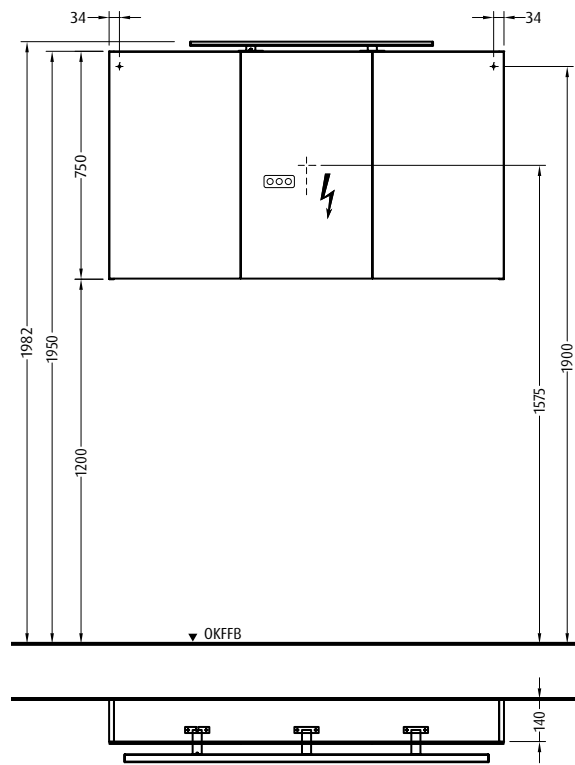

Modelle

MILLA

SD140

SD142

SD144

SD145

SD146

SD147



220 - 240 V loser Netzanschluss (laut VDE 0100 Teil 701)

Montagebeispiel Spiegelschrank in Korpusfarbe **MALTE**

Aufsatzleuchte (Korpus in Korpusfarbe)

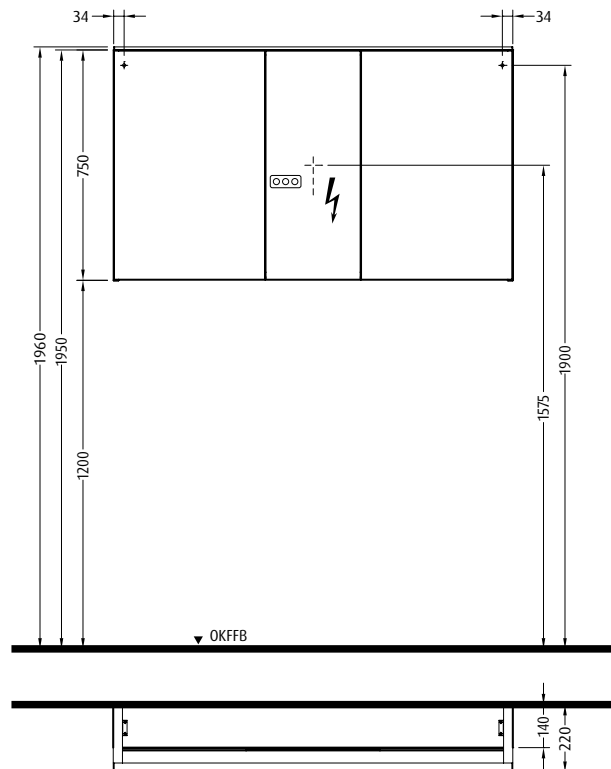

Modelle

MALTE

SD150

SD152

SD154

SD155

SD156

SD157



220 - 240 V loser Netzanschluss (laut VDE 0100 Teil 701)

Reflection Montagebeispiele - Spiegelschränke in Korpusfarbe

Montagebeispiel Spiegelschrank in Korpusfarbe MILO

umlaufendes Lichtband (Korpus-Außenseiten in Korpusfarbe)

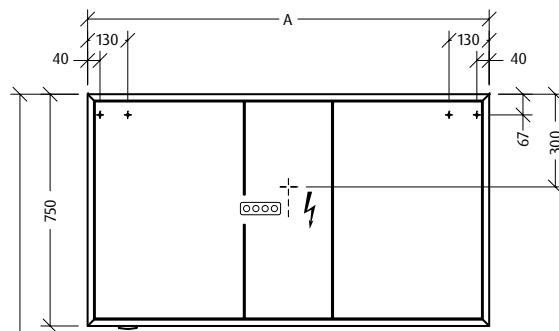

Modelle

MILO

AU030 / AU031

AU032

AU034

AU036

AU037

AU038

AU039



220 - 240 V geschalteter Netzanschluss (laut VDE 0100 Teil 701)

Reflection Montagebeispiele - Alu-Spiegelschränke

Montagebeispiel Alu-Spiegelschrank ALINA

Aufsatzleuchte

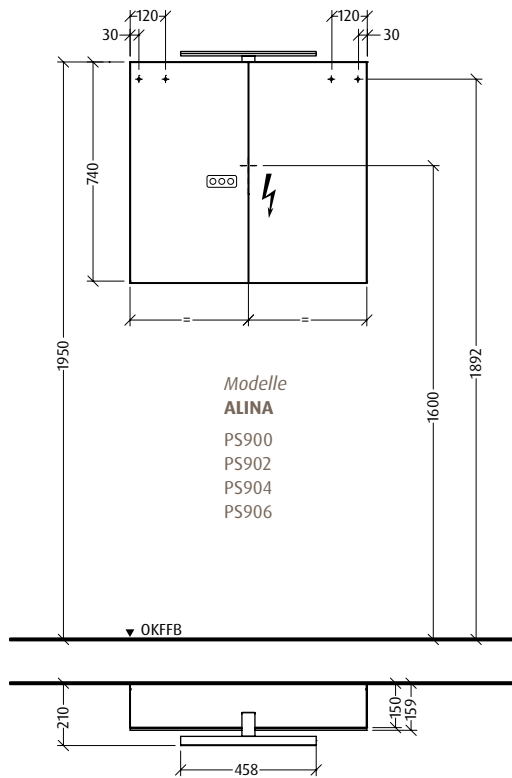

Modelle
ALINA
PS900
PS902
PS904
PS906



220 - 240 V loser Netzanschluss (laut VDE 0100 Teil 701)

Montagebeispiel Alu-Spiegelschrank ADAM

Aufsatzleuchte

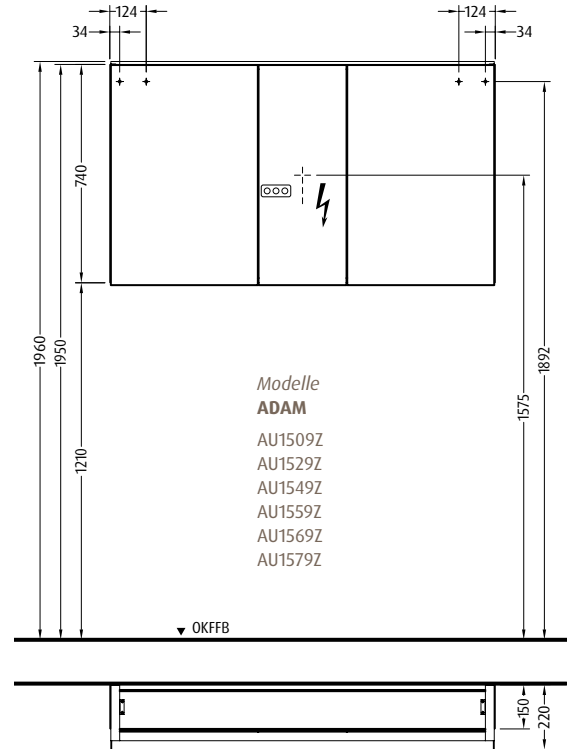

Modelle
ADAM
AU1509Z
AU1529Z
AU1549Z
AU1559Z
AU1569Z
AU1579Z

Montagebeispiel Alu-Spiegelschrank ARND

Leuchtpanel

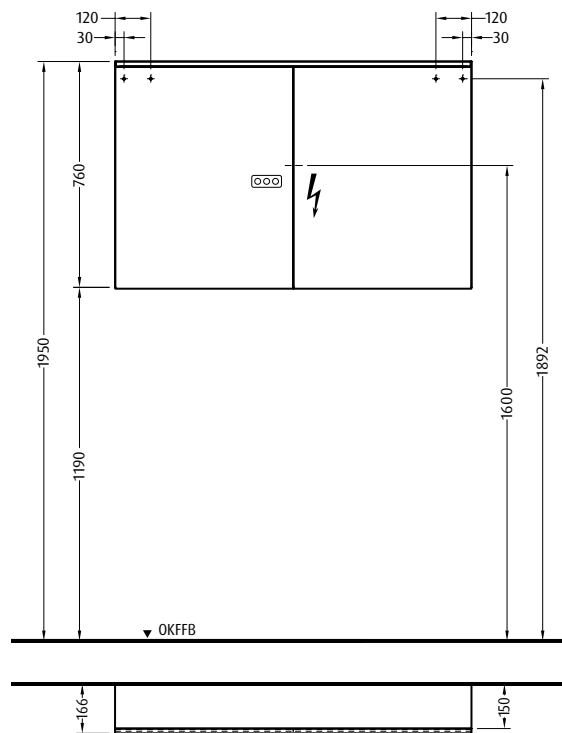

Modelle
ARND
AU370
AU372
AU374
AU376



220 - 240 V loser Netzanschluss (laut VDE 0100 Teil 701)

Reflection Montagebeispiele - Alu-Spiegelschränke

Montagebeispiel Alu-Spiegelschrank ANNY

waagrechtliches Lichtsegel

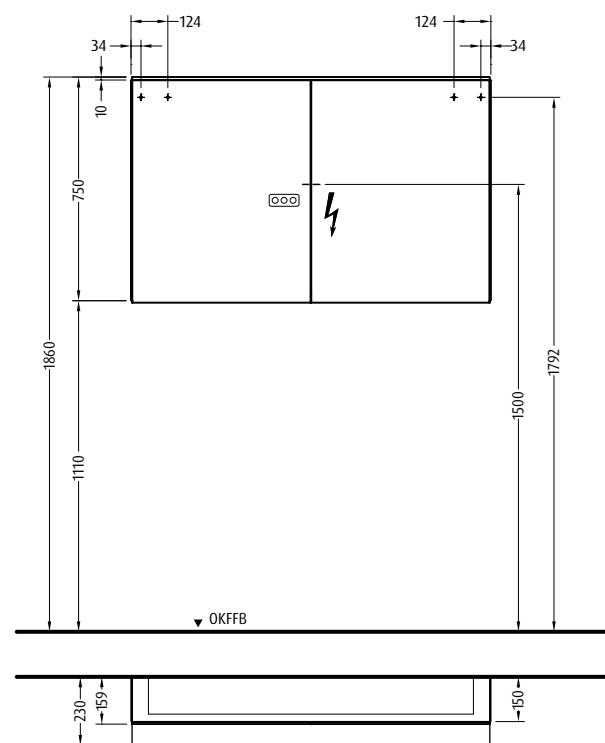

220 - 240 V loser Netzanschluss (laut VDE 0100 Teil 701)

Modelle ohne
intelligenter Lichtsteuerung
ANNY

AU3609Z
AU3629Z
AU3649Z
AU3669Z

Modelle mit
intelligenter Lichtsteuerung
ANNY

AU3509Z
AU3529Z
AU3549Z
AU3569Z

Montagebeispiel Alu-Spiegelschrank ALEX

vertikale Lichtausschnitte (Korpus seitlich Alu oder verspiegelt)

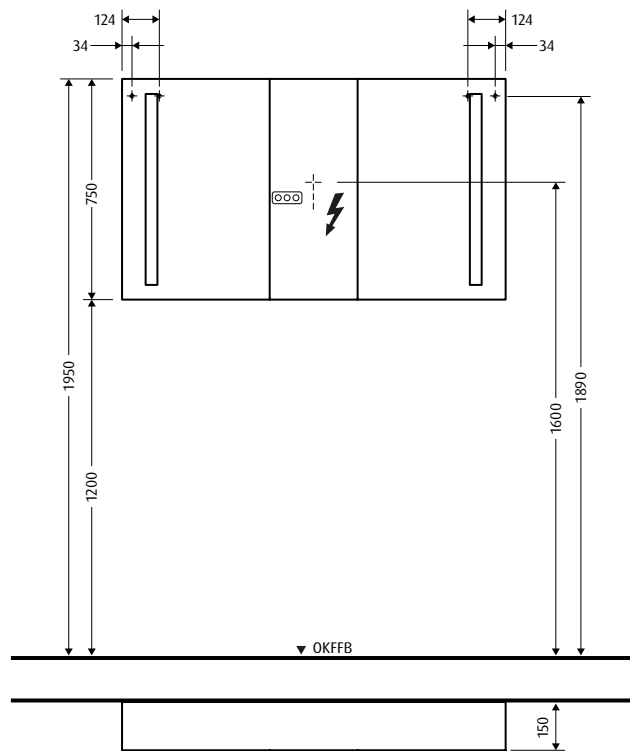

220 - 240 V loser Netzanschluss (laut VDE 0100 Teil 701)

Modelle ohne
intelligente Lichtsteuerung
ALEX

AU3116L / AU3119Z
AU3126L / AU3129Z
AU3146L / AU3149Z
AU3156L / AU3159Z
AU3166L / AU3169Z
AU3176L / AU3179Z
AU3196L / AU3199Z
AU3206L / AU3209Z

Modelle mit
intelligenter Lichtsteuerung
ALEX

AU4116L / AU4119Z
AU4126L / AU4129Z
AU4146L / AU4149Z
AU4156L / AU4159Z
AU4166L / AU4169Z
AU4176L / AU4179Z
AU4196L / AU4199Z
AU4206L / AU4209Z

umlaufendes Lichtband

Allgemein

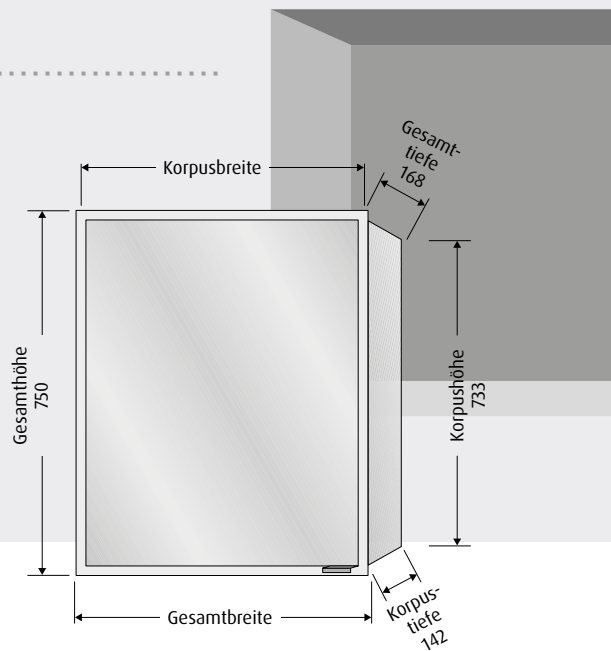

Welche baulichen Gegebenheiten müssen bei einem Wandeinbau-Spiegelschrank beachtet werden?

- die Nische muss ringsum festes Mauerwerk aufweisen
- bei einer Trockenwand muss die Nischenleibung ringsum mit Kanthölzern verstärkt werden
- Elektroanschluss in Nische erforderlich (siehe unten)
- angegebene Nischenmaße (siehe unten) beziehen sich auf fertig verputztes Mauerwerk

Einbaumaße

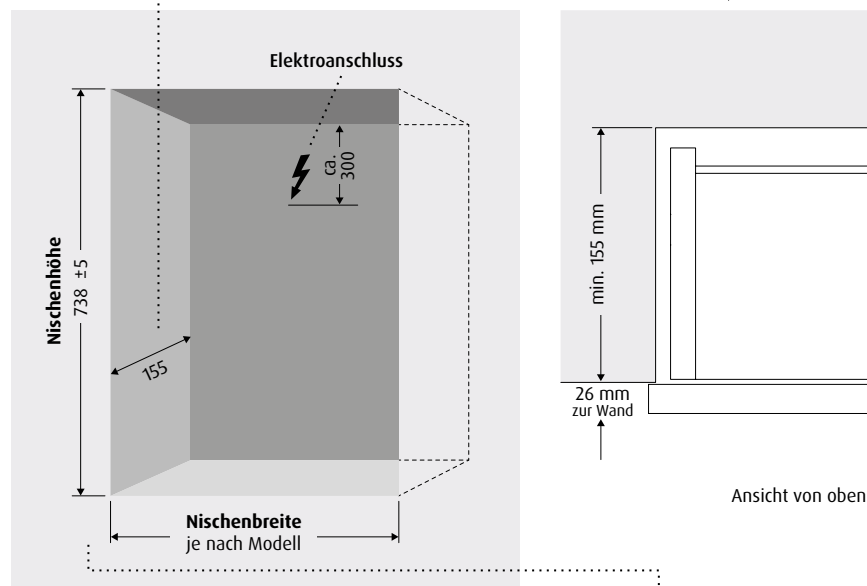

Nischenbreiten

Modell	Korpusbreite	Gesamtbreite	benötigte Nischenbreite
AU0406L/AU0416L	600 mm	583 mm	588 mm ± 3
AU0426L	800 mm	783 mm	788 mm ± 3
AU0446L	1000 mm	983 mm	988 mm ± 3
AU0466L	1200 mm	1183 mm	1188 mm ± 3
AU0476L	1300 mm	1283 mm	1288 mm ± 3
AU0486L	1400 mm	1383 mm	1388 mm ± 3
AU0496L	1600 mm	1583 mm	1588 mm ± 3

Montagehinweise Alu-Wandeinbau-Spiegelschrank WILMA

vertikale Lichtechnitte

Allgemein

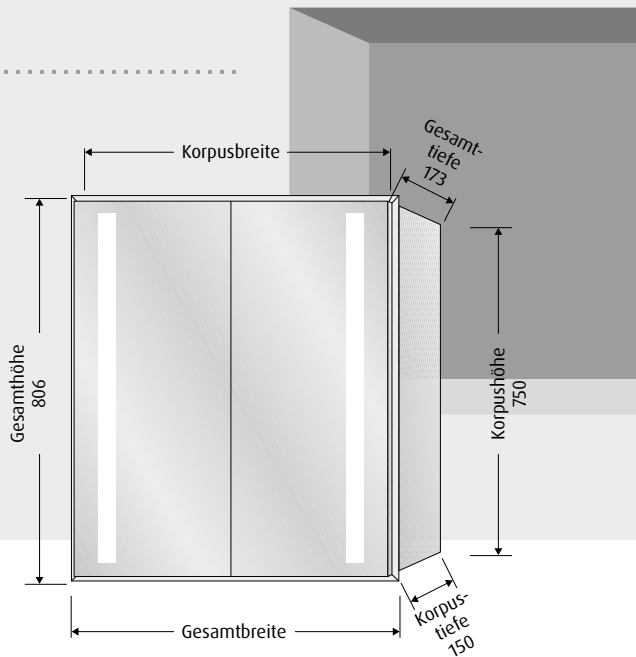

Welche baulichen Gegebenheiten müssen bei einem Wandeinbau-Spiegelschrank beachtet werden?

- die Nische muss ringsum festes Mauerwerk aufweisen
- bei einer Trockenwand muss die Nischenleibung ringsum mit Kanthölzern verstärkt werden
- Elektroanschluss in Nische erforderlich (siehe unten)
- angegebene Nischenmaße (siehe unten) beziehen sich auf fertig verputztes Mauerwerk

Einbaumaße

Nischentiefen nach Einbauart

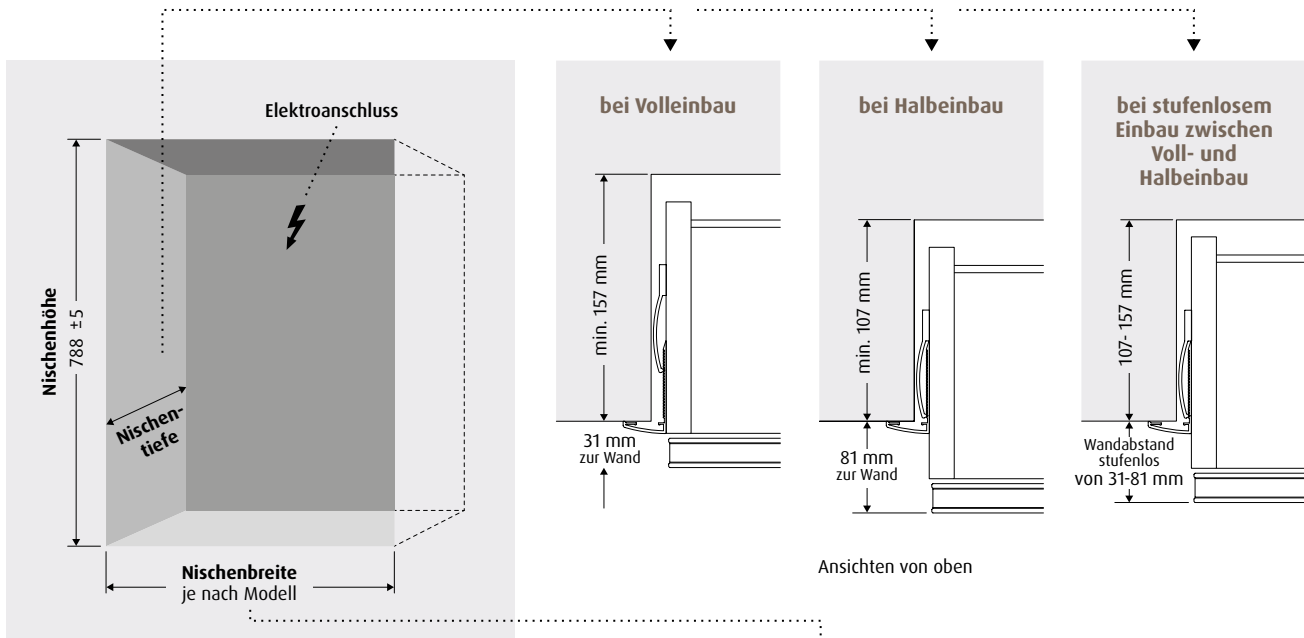

Nischenbreiten

Modell	Modell (mit intelligenter Lichtsteuerung)	Korpusbreite	Gesamtbreite	benötigte Nischenbreite
AU3016L	AU4016L	593 mm	649 mm	631 mm ± 5
AU3026L	AU4026L	793 mm	849 mm	831 mm ± 5
AU3046L	AU4046L	993 mm	1049 mm	1031 mm ± 5
AU3056L/AU3066L	AU4056L/AU4066L	1193 mm	1249 mm	1231 mm ± 5
AU3076L	AU4076L	1293 mm	1349 mm	1331 mm ± 5
AU3096L	AU4096L	1493 mm	1549 mm	1531 mm ± 5
AU3106L	AU4106L	1593 mm	1649 mm	1631 mm ± 5

HINWEISE

Montagehinweise

Achtung

Prüfen Sie Ihre Badmöbel vor Beginn der Montage auf eventuelle Beschädigungen. Schäden an bereits montierten Teilen können wir als Reklamation nicht anerkennen.

Lage der Mauerdübel

Alle elektrischen Installationen bei Spiegelschränken, Lichtspiegeln und Beleuchtungsteilen müssen unter Berücksichtigung der VDE 0100 Teil 701 von einem autorisierten Fachmann vorgenommen werden.

Bohrmaße entnehmen Sie bitte den jeweiligen Montageskizzen! Mitgelieferte Montagehaken und Mauerdübel nur für normales Mauerwerk verwenden. Bei speziellen Wänden wie z.B. Hohlraumwand ist mitgeliefertes Wandmontagezubehör nicht geeignet. Alle elektrischen Installationen dürfen nur im Schutzbereich 3 nach VDE 0100 Teil 701 montiert werden. Überzeugen Sie sich vor dem Bohren, dass keine Kabel oder Rohre in diesem Bereich der Wand liegen!

Sanipa-Sicherheit

Die Montage soll von einem autorisierten Fachmann ausgeführt werden. Für die Montage in festem Mauerwerk wie z.B. Kalkstein haben wir Dübel und Schrauben beigelegt. Für Trockenmauerwerk aus Gipskarton-Platten und ähnlichen Materialien werden Spezialdübel benötigt, diese gehören nicht zu unserem Lieferumfang!

Verpackung

INTERSEROH VERTRAGS-Nr. 142774,
fachgerechte Entsorgung des Verpackungsmaterials

Schutzbereich

Schutzbereich nach VDE 0100 Teil 701

Bereichseinteilung bei Räumen mit Duschwanne

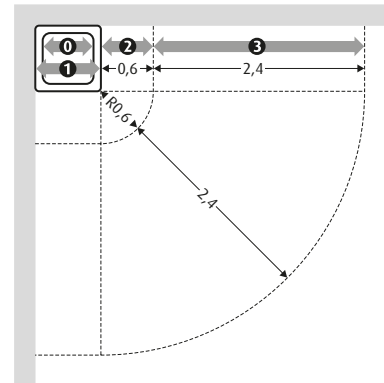

Bereichseinteilung bei Räumen mit Badewanne

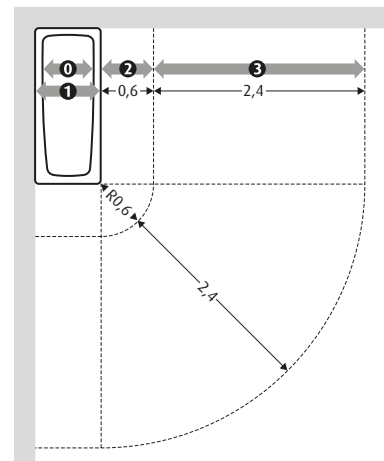

① Bereich 0

① Bereich 1

② Bereich 2

③ Bereich 3

Maße in m

Montageschienen

In Badezimmern verlaufen in der Wand – oft gerade dort wo gebohrt werden muss – Leitungen für Wasser oder die Elektroinstallation. Ein einfacher Weg, um bei Bohrungen für die Montage von Schrankelementen (in der gewünschten Position) Schäden zu vermeiden, ist der Einsatz unserer Montageschienen.

Die Bohrungen werden dabei so gesetzt, dass keine Leitungen beschädigt werden, die Länge der Schiene lässt das justierbare Einhängen der Wandhaken zu.

Die Länge der Montageschienen, sind auf das lichte Korpusmaß der einzelnen Schrankbreiten ausgelegt (siehe Skizze).

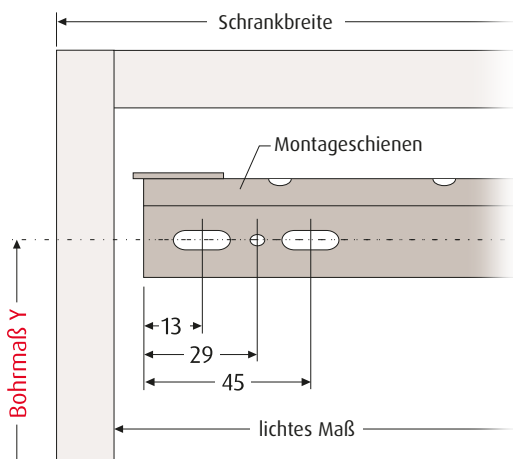

Das Höhenmaß für die Montageschienen „das sogenannte **Bohrmaß**“ errechnet sich aus dem angegebenen Montagemaß für Wandhaken abzüglich 10 mm, zum Beispiel:

Bohrmaß Y = 1893 mm von OKFFB¹ (bei Wandhaken)

Bohrmaß Y = 1893 mm - 10 mm = 1883 mm von OKFFB¹ (bei Montageschienen)



▼ OKFFB¹

Für folgende Kollektion/Modelle können Montageschienen verwendet werden:



- 2morrow**
 - alle Schrankmodule mit Türe (Platten & Schrankmodule)
 - alle Regale (Beimöbel)
 - alle Schränke mit/ohne Blende (Beimöbel)
- 3way**
 - Regale (außer Spiegelregal Typ . . 190_ _)
 - alle Beimöbel-Schränke mit Türe (außer Würfelschränke Typ . . 550_ _/. 552_ _)
- 4balance**
 - Anbauschränke und -regale
- Solo One**
 - alle (außer Lichtspiegel & Spiegelschränke)
- Vindo**
 - Beimöbel
- CurveBay**
 - Beimöbel
- Cubes**
 - Regalmodule mit Tür
- Reflection**
 - Spiegelschränke in Korpusfarbe

Diese Modelle können nicht mit Montageschienen montiert werden!



- 2morrow**
 - Waschtischunterbauten
 - Anbauschränke
- 3way**
 - Waschtischunterbauten
 - Spiegelregal und Würfelschränke
- 4balance**
 - Waschtischunterbauten
- Vindo**
 - Waschtischunterbauten
- Twiga**
 - Waschtischunterbauten
- CurveBay**
 - Waschtischunterbauten
- Cubes**
 - Regalmodule ohne Tür
- Reflection**
 - Lichtspiegel und Alu-Spiegelschränke

Schienen-Anzahl	Schrankbreite*	TypNr	Preis
1 Stück	290/300 mm	ZB361	
1 Stück	350/375/377/525 mm	ZB362	
1 Stück	400/600 mm	ZB363	
1 Stück	450/475 mm	ZB364	
2 Stück	Spiegelschränke in Korpusfarbe WT-Unterbauten Solo One	ZB365	

* Bitte beachten: Genaue Informationen zu den einzelnen Kollektionen entnehmen Sie bitte oben stehender Aufstellung.

¹ Oberkante fertiger Fußboden

HINWEISE

Materialbeschreibungen

Direktbeschichtung

Bei der Direktbeschichtung von Holzwerkstoffplatten¹ werden melaminharzgetränkte und zuvor mit beliebigen Dekoren oder Farben bedruckte Papiere direkt bei der Plattenherstellung auf die Trägerplatte aufgebracht. Die Platten werden auf Maß geschnitten und rundum mit einer Dekorkante versehen.

Thermofolie

Als Trägermaterial wird eine einseitig direktbeschichtete MDF-Platte² verwendet. Die Platte wird auf Maß geschnitten, an den Kanten gerundet und anschließend geschliffen sowie beleimt. Beim eigentlichen Folieren wird die Dekorfolie über der Trägerplatte erhitzt und danach unter Vakuum auf die Trägerplatte gezogen.

Lackoberfläche

Als Trägermaterial wird eine melaminharzbeschichtete Holzspanplatte verwendet. Die Lackoberfläche ist 3-fach lackiert und besteht aus einer dauerelastischen Funktionsschicht und UV-härtenden Acryllacken. Lackoberflächen haben eine hohe Alltagstauglichkeit und Farbstabilität. Dank des Anti-Fingerprint-Effekts auf den matten Oberflächen sind Fingerabdrücke nahezu unsichtbar. Während die matten Oberflächen durch samtige Haptik bestechen, strahlen die Hochglanz-Oberflächen durch perfekten, ebenmäßigen und dreidimensionalen Spiegelglanz.

Schichtstoff

Schichtstoff besteht aus mehreren, in Phenolharz getränkten Papierschichten, die unter Hochdruck und Hitze zusammengepresst werden. Die oberste Papierschicht wird mit einem Dekor (von Uni über Holz bis hin zu Marmor) versehen. Die Oberfläche ist durch ein transparentes Overlay vor mechanischer Einwirkung geschützt. Das Material ist pflegeleicht, hygienisch und hat sich in der Praxis als außerordentlich belastbare Oberfläche bewährt.

Acrylfolie

Trägermaterial ist eine MDF-Platte. Diese wird mit einer speziellen Acryl-Hochglanzfolie beschichtet. Acryloberflächen besitzen eine exzellente Tiefenglanz Wirkung. Gegenzug ist farblich passend.

Glaslaminat

Glaslaminat ist ein Verbundwerkstoff, der aus mehreren Schichten besteht. Die oberste Schicht ist eine kratzbeständige Hardcoat-Beschichtung, danach eine transparente PMMA-Schicht und darunter eine farbgebundene Polymerschicht. Durch eine UV-Lackierung ist Glaslaminat kratzfest und widerstandsfähig.

Massivholz

Aus Eiche-Vollholz-Lamellen zusammengefügt und für den optimalen Schutz mehrfach lackiert, zeichnet sich Massivholz besonders durch seine einzigartige Optik aus. Wuchs, Struktur, Farbnuancen sowie Verästelungen können stark variieren und das Erscheinungsbild entsprechend ändern. Jedes Stück Massivholz ist ein Unikat der Natur.

Keramik

Keramik ist ein anorganischer Werkstoff und wird aus 100% natürlichen Rohstoffen wie Ton, Kaolin, Feldspat und Quarz hergestellt. Die ausgeprägte Festigkeit, die glatte und resistente Oberfläche sowie die hohe Temperaturbeständigkeit, machen das Material zum bevorzugten „Sanitär-Porzellan“.

- hohe mechanische Festigkeit
- resistent gegen Laugen und Säuren
- unempfindlich gegen Schmutz und Kratzer
- temperaturbeständig
- langlebig
- reinigungsfreundlich
- robust und schlagfest

Besonderheit

Sehr feste und harte Oberfläche

Mineralguss

Mineralguss ist ein innovativer Werkstoff aus natürlichen Mineralien und Harzen. Die optimale Verformbarkeit, die hohe physische und chemische Widerstandsfähigkeit mit der hohen Temperaturbeständigkeit, haben Mineralguss zum idealen Material für den Sanitärbereich gemacht.

- geringe Schwindungsrate (Toleranz)
- porenfrei
- temperaturbeständig
- schmutzabweisend
- langlebig
- geringes Eigengewicht
- große Gestaltungsfreiheit (fast jede Form möglich)
- einfache Reinigung mit allen körnerlosen Reinigungsmitteln möglich
- auffrischbar mit Mineralguss-Pflegeset
- nahezu unsichtbare Reparatur möglich

Besonderheit

Mineralguss-Waschtische sind reparabel und ermöglichen durch ihre Zusammensetzung ausgefallene Designvariationen

Krita Stone

Krita Stone ist ein moderner Mineralwerkstoff aus funktionellen Feinfüllstoffen mit einer angenehmen und natürlichen Haptik. Das Material ist reinigungsfreundlich, belastbar, UV-beständig und langlebig.

- angenehme und natürliche Haptik
- reinigungsfreundlich
- belastbar
- UV-beständig
- langlebig
- hohe chemische und – mechanische Beständigkeit
- Duktilität (unter Belastung plastisch verformbar, bevor der Werkstoff versagt)
- Quarzfrei

Besonderheit

Krita Stone-Waschtische sind reparabel und ermöglichen durch ihre Zusammensetzung ausgefallene Designvariationen

Glas

Glas ist ein Produkt aus natürlichen Rohstoffen und Substanzen, das im Schmelzverfahren unter größter Hitze erzeugt und geformt wird. Die harte und porenfreie Oberfläche steht für angenehme Haptik und perfekte Hygiene, genauso aber auch für die schöne Optik und ausgefallenes Design.

- farblos (ohne Grünstich)
- spezielles Floatglas
- belastbar und bruchsicher
- glatte und extrem harte Oberfläche
- unempfindlich gegen Kratzer
- reinigungsfreundlich
- beständig gegen Haarfarbe, Nagellack, ect.
- porenfreie Oberfläche
- Kratzer nicht sichtbar, aufgrund der Lackierung an der Unterseite des Waschtisches

Besonderheit

Den Rohbestandteilen wird das Eisenoxid entzogen, dadurch ist kein Grünstich erkennbar

¹ Holzwerkstoffplatten werden hergestellt, indem Holzspäne oder kleine Teile anderer holzartiger Materialien wie Flachs oder Hanf mit Klebstoffen, unter Zuführung von Wärme verpresst werden.

² MDF-Platten bestehen aus mit Leim getränkten sowie unter Druck und Hitze verpressten Holzfasern. Der homogene Werkstoff besitzt eine durchgängige Struktur und eine sehr ruhige Oberfläche. Bevorzugter Einsatz bei beschichteten Möbelfronten.



z.B. Oberflächen



z.B. Massivholz



z.B. Keramik



z.B. Mineralguss



z.B. Krita Stone



z.B. Glas

BADMÖBEL MONTAGESERVICE

Leistungsspektrum/Voraussetzungen

➔ **Komplette Badmöbelmontage – schnell und zuverlässig**

Für uns ist es eine Selbstverständlichkeit, optimalen Service zu bieten. Deshalb wird die Badmöbelmontage nur von ausgebildeten und erfahrenen Fachleuten ausgeführt. In Zusammenarbeit mit der Firma WR-Haustechnik verfügen wir deutschlandweit über ein dicht strukturiertes Servicetechnikernetz. Dadurch können neben Kundendienstseinsätzen und Ausstellungsmontagen auch Produktmontagen beim Endkunden ökonomisch und ökologisch durchgeführt werden.

- Zu unserem Service gehört selbstverständlich, die Baustelle besenrein zu übergeben.
- Die Montage erfolgt nach vorheriger Terminabsprache innerhalb 15 Arbeitstagen.
- Um die Montage termingerecht durchführen zu können, sollte der Montageauftrag zeitgleich mit der Möbelbestellung erteilt werden.
- Wir benötigen mit dem Montageauftrag eine Aufbauskitze der fertigen Möbelanlage. 

➔ **Der Sanipa-Montageservice beinhaltet**

- Die vollständige Montage der Sanipa-Badmöbel.
- Den vollständigen Anschluss von Kalt-, Warm- und Abwasser.
- Den Anschluss der Waschtischarmatur. *(muss zum Zeitpunkt der Montage zur Verfügung gestellt werden)*
- Die Elektroanschlüsse.
- Die Verfugung mit handelsüblichem transparentem Silikon.
(ist eine Verfugung mit farbigem oder Natursilikon gewünscht, muss dies zur Verfügung gestellt werden)

➔ **Für die reibungslose Montage müssen folgende Voraussetzungen erfüllt sein**

- Die Anlieferung muss zwischen Großhandel und Endkunden koordiniert sein. Die Anlieferung und deren Koordination der Sanipa-Möbel erfolgt durch den Handel an die jeweilige Baustelle.
- Die Wand, an der die Sanipa-Badmöbel montiert werden sollen, muss frei sein.
- Auf bauliche Besonderheiten (z.B. besondere Fliesen/Wandbeschaffenheit) muss im Vorfeld hingewiesen werden. Die Wand, egal ob fertiges Mauerwerk oder Leichtbauwand, muss für die Montage durch Befestigungsmöglichkeiten *(Positionierung analog Sanipa-Montageanleitung)* vorbereitet sein.
- Die Leitungen (Wasser/Strom/Gas) müssen vor Ort angezeichnet sein. Die Eckventile müssen installiert und funktionstüchtig sein *(Positionierung analog Sanipa-Montageanleitung)*.
- Der Abfluss muss fertig verlegt und anschlussfertig sein *(Positionierung analog Sanipa-Montageanleitung)*.
- Die Trinkwasserleitung muss gespült sein.
- Der Elektroanschluss muss vorbereitet sein *(Positionierung analog Sanipa-Montageanleitung)*.
- Befinden sich im Montagebereich der Sanipa-Möbel undefinierte Elektro- oder Wasserleitungen, so muss dies dem Serviceleiter vor Beginn der Montage angezeigt werden. Für eventuell entstehende Schäden kann keine Haftung von unserem Montage-Partner übernommen werden.
- Die Möbel müssen am Montageort im Raum der Montage (bzw. unmittelbar daneben) zur Verfügung gestellt werden. Sollte ein Vertragen der Produkte zum Montageort notwendig sein, wird dies nach Aufwand berechnet.
- Die zu installierenden Waschtisch-Armaturen, das dazugehörige Zubehör und die benötigten Ablaufventile (z.B. Raumspar- oder Röhrensifon, Ablaufdichtgummi usw.) müssen zum Zeitpunkt der Montage bereitgestellt sein.
- Sofern notwendig, soll ein zweiter Mann vor Ort zur Verfügung gestellt sein.
- Eventuell notwendiges Aufmaß muss eigenständig erfolgen und ist nicht Teil der Montageleistung.

BADMÖBEL MONTAGESERVICE

Auftragsformular

Bitte per E-Mail an:
Team Nord: vertrieb.nord@sanipa.de
Team Süd: vertrieb.sued@sanipa.de

Bitte gewünschten Montageservice ankreuzen

Montage	Badmöbelbreiten	TypNr	Preis in EUR
<input type="checkbox"/> Montage 1	Badmöbelbreite bis 100 cm	006009Z	
<input type="checkbox"/> Montage 2	Badmöbelbreite 101 bis 120 cm	006019Z	
<input type="checkbox"/> Montage 3	Badmöbelbreite 121 bis 160 cm	006029Z	
<input type="checkbox"/> Montage 4	Badmöbelbreite 161 bis 200 cm	006039Z	
<input type="checkbox"/> Montage 5	Badmöbelbreite 201 bis 240 cm	006049Z	
<input type="checkbox"/> Montage 6	Einzelchränke	006059Z	
<input type="checkbox"/> Montage 7	Einzel-Spiegelschränke Reflection	006069Z	

Alle angegebenen Netto/Netto-Preise verstehen sich zzgl. der gesetzlichen Mehrwertsteuer, ohne Abzug von Skonto.
Unsere Preise verstehen sich grundsätzlich inklusive der Anfahrtkosten, sofern nichts anderes angegeben.

Kontaktdaten Auftraggeber

Firma: _____

Name: _____

Straße: _____

PLZ/Ort: _____

Telefon: _____

Mobil: _____

E-Mail: _____

Ort der Montage

Name: _____

Straße: _____

PLZ/Ort: _____

Telefon: _____

E-Mail: _____

Etage/Stockwerk: _____

Wohnnummer: _____

Aufzug vorhanden: ja nein

Ansprechpartner zur Terminabstimmung

Name: _____

Telefon: _____

Mobil: _____

E-Mail: _____

Gewünschter Montagetermin

(bitte 4 Wochen Vorlaufzeit berücksichtigen)

Datum: _____

Der Kunde hat die Voraussetzungen der Montagepreisliste sowie die AGBs auf Seite 299 gelesen und akzeptiert.
Bei abweichend bauseitigen Bedingungen kann die Montage aus Gründen der Gewährleistung nicht erfolgen.
Der Auftrag wird durch die Unterschrift des Kunden verbindlich.

Ort/Datum: _____

Unterschrift: _____

HINWEISE

Steuereinheit

Mit dieser Steuereinheit können die Lichtquellen aller Sanipa-Badmöbel, die mit intelligenter Lichtsteuerung ausgestattet sind über Funk bedient werden. Sie sind ab Werk miteinander vernetzt.

Alle Elemente aus dem Sanipa-Sortiment, die über diese neue Technologie verfügen und kombiniert werden können, sind mit einem **grünen Funksymbol**  gekennzeichnet.

Für die Bedienung aller Badmöbel mit intelligenter Lichtsteuerung (bis zu 5 Elemente) wird innerhalb eines Badezimmers immer nur eine Steuereinheit benötigt.

Bitte beachten: Sollten zwei Waschplätze unabhängig voneinander schaltbar sein, werden zwei Steuereinheiten benötigt.



Tastenfunktionen der Steuereinheit

- | = Ein-/Ausschalten
- (alle Leuchten gleichzeitig)
- 1 = Leuchtgruppe 1 Ein-/Ausschalten und dimmen (Lichtspiegel- und Spiegelschrank-Beleuchtung oben)
- 2 = Leuchtgruppe 2 Ein-/Ausschalten und dimmen (Waschplatzbeleuchtung)
- 3 = Leuchtgruppe 3 Ein-/Ausschalten und dimmen (Beleuchtung von Konsolen, Platten und Waschtischunterbauten)
- 4 = Leuchtgruppe 4 nicht belegt
- ☀ = Farbtemperatur von Kaltweiß zu Warmweiß schalten (alle Leuchten gleichzeitig)

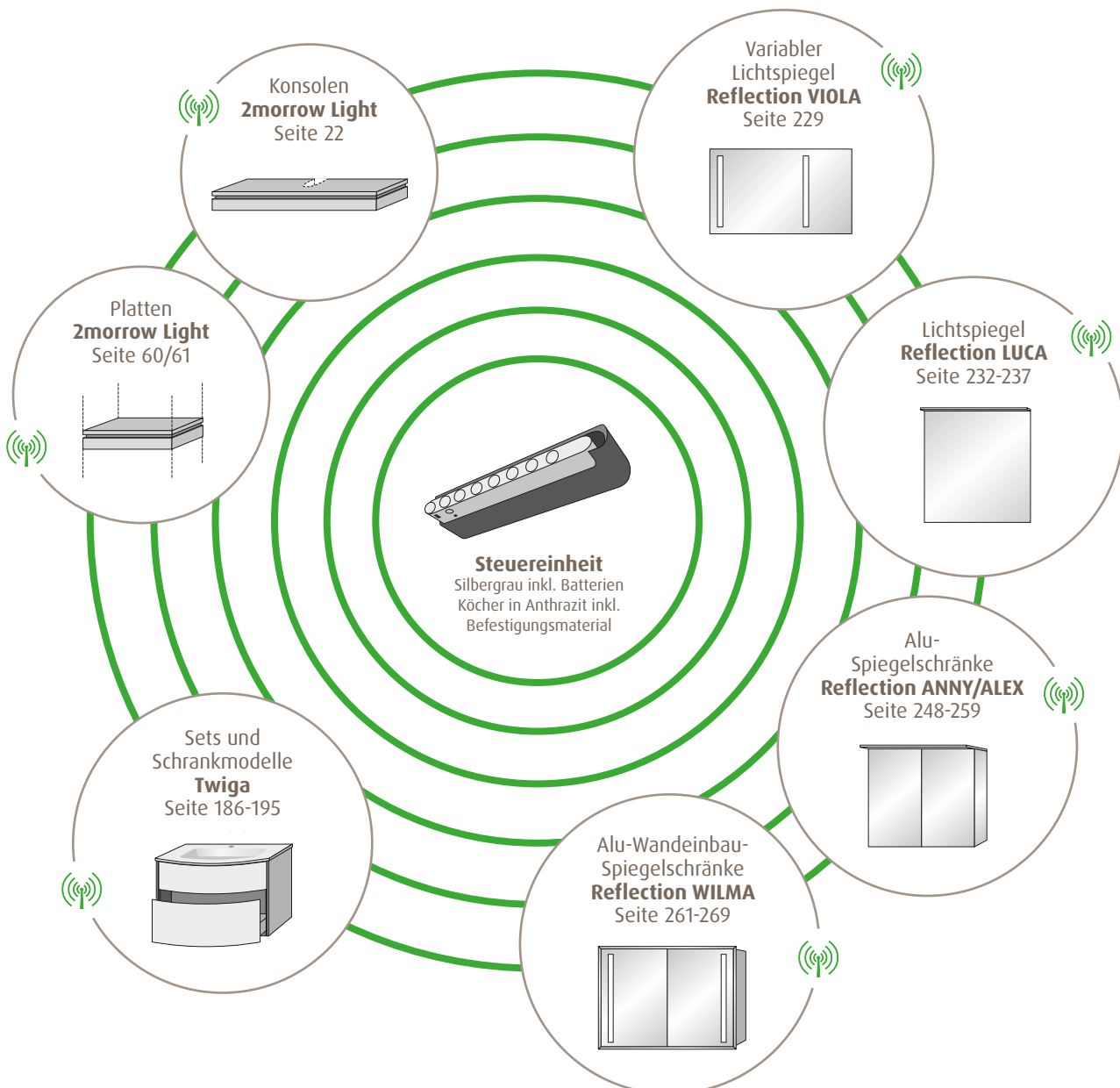

AGB BADMÖBEL MONTAGESERVICE

Allgemeine Geschäftsbedingungen für die Möbelmontage durch die Sanipa Badmöbel Treuchtlingen GmbH

§ 1 Vertragsgegenstand und Geltungsbereich der AGB

Diese Allgemeinen Geschäftsbedingungen (im Folgenden: AGB) sind Vertragsbestandteil für die von Sanipa zu erbringenden Leistungen im Bereich der Montage von Möbeln oder der Erbringungen sonstiger Leistungen. Geschäftsbedingungen des Kunden finden keine Anwendung, es sei denn, sie werden von Sanipa ausdrücklich schriftlich anerkannt. Diese AGB gelten auch dann, wenn Sanipa in Kenntnis entgegenstehender abweichenden Bedingungen des Kunden die Leistung ausführt. Jede Abweichung (Änderung/Ergänzung) von diesen Bedingungen bedarf der Schriftform. Mündliche Nebenabreden oder Zusicherungen sind ohne unsere schriftliche Bestätigung unwirksam.

§ 2 Angebote / Leistungserbringung

Angebote sind, soweit sie im Angebotstext nicht als bindend bezeichnet sind, unverbindlich und freibleibend und verpflichten Sanipa nicht zur Auftragsannahme. Die Erbringung der Leistungen erfolgt nach vorheriger Terminabsprache mit der Sanipa. Der Kunde hat am Ausführungstermin für einen ungehinderten Zugang zur Arbeitsstelle zu sorgen. Anderenfalls hat der Kunde den entstandenen Mehrkostenaufwand zu ersetzen.

§ 3 Umfang der Leistungen

Sanipa wird die vereinbarten Leistungen selbst oder durch Dritte erbringen. Der Anschluss von Kalt-, Warm- und Abwasser, die Elektroanschlüsse, sowie der Anschluss von Armaturen erfolgt nur, sofern dies im Auftrag konkret vorgesehen ist. Sanipa verpflichtet sich, die Verfugung mit handelsüblichem transparentem Silikon durchzuführen bzw. durchführen zu lassen. Sollte der Kunde eine Verfugung mit farbigem oder Natursilikon wünschen, so muss dieses vom Kunden zur Verfügung gestellt werden.

§ 4 Voraussetzungen für Leistungen

Die Montagestelle muss für die Montage durch Befestigungsmöglichkeiten geeignet und vorbereitet sein. Die Befestigungsmöglichkeiten müssen analog der Sanipa-Montageanleitung durch den Kunden positioniert sein. Eckventile, Abfluss und Elektroanschlüssen müssen installiert und funktionstüchtig sein. Die Positionierung hat analog der Sanipa-Montageanleitung durch den Kunden zu erfolgen. Eventuell bauseits zur Verfügung gestellte Produkte und Zubehör müssen rechtzeitig und vollständig am Ort der Montage bereitgestellt werden. Sollte ein Verbringen der Produkte zum Montageort notwendig sein, wird dies nach Aufwand berechnet. Der Kunde verpflichtet sich, die Etage/das Stockwerk, die Wohnnummer und ggf. die Liftsituation vorab anzugeben. Befinden sich im Bereich der zu erbringenden Leistungen undefinierte Elektro- oder Wasserleitungen, so muss dies Sanipa vor Beginn der Erbringung der Leistung angezeigt werden. Für evtl. entstehende Schäden wird keine Haftung übernommen, wenn entsprechende Informationen unterbleiben.

§ 5 Preise, Zahlung

Haben sich die Parteien nicht auf einen anderen Preis geeinigt, so bestimmt sich der Preis nach der zum Zeitpunkt des Vertragsschlusses jeweils gültigen Preisliste. Soweit die Parteien nichts Abweichendes vereinbart haben, hat der Kunde zusätzlich zu allen Preisen gemäß den Preislisten die Kosten für Anfahrt sowie die Umsatzsteuer und sonstige behördliche Abgaben zu tragen. Die Rechnungen sind nach Erbringung der geschuldeten Leistung sofort ohne Abzug fällig.

§ 6 Aufrechnung, Zurückbehaltungsrecht

Der Kunde kann nur mit fälligen Forderungen aufrechnen, die unbestritten oder rechtskräftig festgestellt sind. Ein Zurückbehaltungsrecht des Kunden besteht nur für rechtskräftig titulierte oder unbestrittene Forderungen.

§ 7 Gewährleistung

Die Gewährleistung beträgt 2 Jahre ab Abnahme der Leistung. Der Kunde hat offensichtlichen Mängeln zwei Wochen ab Fertigstellung, bei nicht offensichtlich feststellbaren Mängeln zwei Wochen ab Entdeckung des Mangels zu melden. Ist die Leistung mangelhaft, kann Sanipa nach ihrer Wahl den Mangel beseitigen (Nachbesserung) oder eine mangelfreie Sache liefern (Neulieferung). Kosten, die Sanipa aufgrund von unberechtigten Beanstandungen entstehen, kann diese vom Kunden ersetzt verlangen.

§ 8 Haftung

Sanipa haften dem Kunden bei einer Haftung nach dem Produkthaftungsgesetz oder für die Verletzung des Lebens, des Körpers oder der Gesundheit, in Fällen des Vorsatzes oder bei arglistiger Täuschung, in Fällen grober Fahrlässigkeit, bei Übernahme einer Garantie, sowie in allen anderen Fällen gesetzlich zwingender Haftung jeweils nach Maßgabe der gesetzlichen Vorschriften auf Aufwendungs- und Schadensersatz.

Bei der schuldhaften Verletzung von wesentlichen Vertragspflichten haftet Sanipa auf Schadensersatz nach Maßgabe der gesetzlichen Vorschriften. Soweit jedoch die Verletzung einer wesentlichen Vertragspflicht nur leicht fahrlässig erfolgt, sind Ansprüche des Käufers auf Schadensersatz der Höhe nach auf den typischen vorhersehbaren Schaden beschränkt. Im Übrigen sind Schadensersatzansprüche des Käufers gleich aus welchem Rechtsgrund ausgeschlossen. Soweit nach den vorstehenden Regelungen eine Haftung eingeschränkt oder ausgeschlossen ist, gilt das auch für die persönliche Haftung der gesetzlichen Vertreter und Erfüllungsgehilfen.

§ 9 Geltung deutschen Rechts, Gerichtsstand

Es gilt das Recht der Bundesrepublik Deutschland mit Ausnahme der Regeln über den internationalen Warenkauf (CISG).

Handelt es sich bei dem Kunden um einen Kaufmann, der den Vertrag im Rahmen eines Handelsgeschäfts abschließt, eine juristische Person des öffentlichen Rechts oder ein öffentlich-rechtliches Sondervermögen, ist Gerichtsstand für alle Streitigkeiten aus und im Zusammenhang mit dem Vertrag der Sitz von Sanipa.

Stand Februar 2017

AGB ALLGEMEIN

Allgemeine Verkaufs-, Lieferungs- und Zahlungsbedingungen

I. Allgemeines

1. Diese Allgemeinen Verkaufsbedingungen (nachfolgend „Verkaufsbedingungen“) gelten für alle – auch künftige – Angebote, Lieferungen und sonstige Leistungen der Sanipa GmbH (nachfolgend „wir“), an Kunden, die keine Verbraucher gemäß § 13 BGB sind (nachfolgend „Käufer“; der Käufer und wir nachfolgend auch „die Parteien“).
2. Die Verkaufsbedingungen gelten, soweit nicht ausdrücklich etwas anderes bestimmt ist, für die gesamte Dauer der Geschäftsbeziehung, ohne dass wir hierauf ausdrücklich Bezug nehmen müssen. Geschäftsbedingungen des Käufers finden keine Anwendung, es sei denn, sie werden von uns ausdrücklich schriftlich anerkannt. Diese Verkaufsbedingungen gelten auch dann, wenn wir in Kenntnis entgegenstehender oder von unseren Verkaufsbedingungen abweichenden Bedingungen des Käufers die Lieferung an den Käufer vorbehaltlos ausführen.
3. Jede Abweichung (Änderung/Ergänzung) von diesen Bedingungen bedarf der Schriftform.
4. Mündliche Nebenabreden oder Zusicherungen sind ohne unsere schriftliche Bestätigung unwirksam.

II. Angebote

1. Unsere Angebote sind, soweit sie im Angebotstext nicht als bindend bezeichnet sind, unverbindlich und freibleibend und verpflichten uns nicht zur Auftragsannahme.
2. Wenn nach dem Zustandekommen des Vertrages Änderungen von unseren Kunden gefordert werden oder der Vertrag ganz oder teilweise storniert wird, gehen alle bis dahin entstandenen Kosten und Auslagen sowie die sonstigen uns in diesem Zusammenhang entstehenden Schäden (z.B. entgangener Gewinn) zu Lasten des Kunden. Eine Stornierung ist nur mit unserer Zustimmung möglich. Unberührt bleiben etwaige Rücktritts- und Anfechtungsrechte des Käufers.

III. Preise und Lieferungen

1. Haben sich die Parteien nicht auf einen anderen Preis geeinigt, so bestimmt sich der Preis nach unseren zum Zeitpunkt des Vertragsschlusses jeweils gültigen Preislisten. Soweit die Parteien nichts Abweichendes vereinbart haben, hat der Käufer zusätzlich zu allen Preisen gemäß den Preislisten die Kosten für Verpackung und Versand sowie die Umsatzsteuer und sonstige behördliche Abgaben zu tragen.
2. Lieferungen erfolgen zu den vertraglich vereinbarten Bedingungen. Soweit die Parteien nicht ausdrücklich etwas anderes vereinbart haben, erfolgen Lieferungen ex works.
3. Die in der Auftragsbestätigung enthaltenen Liefertermine bzw. Lieferfristen sind voraussichtliche Liefertermine bzw. -fristen und deshalb unverbindlich. Sie sind nur dann verbindlich, wenn sie in der Auftragsbestätigung als verbindlich bestätigt werden.
4. Soweit vertraglich nichts Abweichendes vereinbart ist, beginnt eine Lieferfrist mit dem Zugang der schriftlichen Auftragsbestätigung.
5. Eine Lieferfrist bzw. ein Liefertermin gelten als eingehalten, wenn die Ware unser Werk bzw. unser Lager vor Ablauf des Termins bzw. der Frist verlassen hat bzw. – bei Abholung durch Käufer – abholbereit ist.
6. Bei Überschreitung eines unverbindlichen Liefertermins oder Lieferfrist (i. F. in dieser Nr. 6 „unverbindliche Lieferzeit“) kommen wir erst nach Ablauf einer Grace Period und durch Mahnung des Käufers in Verzug, es sei denn, wir weisen nach, dass die Gründe für die Überschreitung der unverbindlichen Lieferzeit und der Nichtlieferung während der Grace Period nicht von uns zu vertreten sind. Die Dauer der Grace Period beträgt 1/5 der unverbindlichen Lieferzeit. Die Grace Period beginnt an dem auf das Ende der Lieferzeit folgenden Werktag. Beträgt die Dauer der Grace Period nicht volle Tage, Wochen oder Monate, so erfolgt eine Abrundung auf das jeweils volle Zeitintervall (Beispiel: unverbindliche Lieferzeit 27 Tage, $1/5 = 5,4$ Tage, Grace Period = abgerundet 5 Tage). Die unverbindliche Lieferzeit berechnet sich gemäß Ziff. III. Nr. 4.
7. Kommt es zu einer Überschreitung der Lieferfrist oder eines Liefertermins aus Gründen, die wir nicht zu vertreten haben, insbesondere im Fall einer nicht rechtzeitigen oder nicht richtigen Selbstbelieferung, verlängert sich die Lieferzeit um einen angemessenen Zeitraum. Können wir unsere Leistung auch innerhalb der angemessen verlängerten Lieferzeit aus von uns nicht zu vertretenden Gründen nicht erbringen, werden wir den Käufer unverzüglich darüber informieren. In diesem Fall sind wir berechtigt, vom Vertrag zurückzutreten innerhalb einer Frist von zwei Wochen beginnend mit der Information an den Käufer. Nach Ausübung des Rücktritts werden wir eine vom Käufer bereits erbrachte Gegenleistung unverzüglich erstatten. Die gesetzlichen Rechte und Ansprüche der Parteien bleiben im Übrigen unberührt.

IV. Verpackung

1. Die Verpackung der Waren erfolgt, soweit nichts besonders vereinbart, nach unserem Ermessen in handelsüblicher Weise.
2. Die Kosten für Transportverpackungen (z. B. Eurocontainer, Kartons oder Kisten) werden dem Käufer in Rechnung gestellt. Beim Versand in Mehrwegbehältnissen wird eine Miete bzw. ein Umlaufentgelt in Rechnung gestellt. Die Mehrwegbehältnisse sind umgehend dem Mehrwegpool über die Rückhollogistik zurückzuführen. Kosten durch die Nichterfüllung dieser Verpflichtung werden dem Kunden in Rechnung gestellt. Die Rücknahme von Verpackungen erfolgt im Rahmen und nach Maßgabe der jeweils geltenden gesetzlichen Vorschriften.
3. Ladekosten sind als Versandkosten vom Käufer zu tragen. Bei Verladung mittels Pool-Paletten stehen wir bei Verfrachtung auf der Straße im direkten Palettenaustausch mit der Spedition. Werden Spediteure oder Kundenfahrzeuge eingesetzt, so muss der Käufer intakte Austauschpaletten zur Verfügung stellen. Fehlende Paletten werden dem Käufer in Rechnung gestellt.

V. Versand

1. Der Versand erfolgt auf Rechnung und Gefahr des Käufers.
2. Die Gefahr geht mit der Übergabe des Liefergegenstandes an das Transportunternehmen oder den Käufer selbst auf den Käufer über.
3. Versicherungen erfolgen nur auf Wunsch und auf Kosten des Käufers.
4. Transportschäden sind unverzüglich dem Transportunternehmer zur Prüfung anzumelden. Dabei hat sich der Käufer die Beanstandung in der Versandniederschrift bescheinigen zu lassen. Die für solche Fälle vorgesehene Versandniederschrift ist uns unaufgefordert zuzuleiten.

AGB ALLGEMEIN

Allgemeine Verkaufs-, Lieferungs- und Zahlungsbedingungen

VI. Zahlungsbedingungen

1. Sofern nichts anders vereinbart, werden unsere Entgeltforderungen mit Zugang der Rechnung sofort ohne Abzug zur Zahlung fällig. Für die Rechtzeitigkeit der Zahlung ist der Tag des Zahlungseinganges maßgebend.
2. Wird uns nach Vertragsschluss die Gefahr mangelnder Leistungsfähigkeit des Bestellers erkennbar, sind wir berechtigt, noch ausstehende Lieferungen nur gegen Vorauskasse oder Sicherheitsleistung auszuführen. Sind die Vorauszahlungen oder Sicherheitsleistungen auch nach Ablauf einer angemessenen von uns gesetzten Frist hierfür nicht erbracht, so können wir von einzelnen oder allen der betroffenen Verträge jeweils ganz oder teilweise zurücktreten. Die Frist gilt als angemessen, wenn sie mindestens 10 Kalendertage beträgt, wobei dem Käufer der Nachweis der Unangemessenheit der Frist im Einzelfall offen steht. Die vorstehenden Rechte stehen uns insbesondere zu, wenn uns die Hingabe ungedeckter Schecks durch den Käufer bekannt wird, wenn Wechsel oder Schecks des Käufers zu Protest gehen oder ein Antrag auf Eröffnung des Insolvenzverfahrens gestellt oder das Insolvenzverfahren eröffnet wurde. Die Geltendmachung weitergehender Rechte bleibt uns unbenommen.
3. Die Annahme von Wechseln und Schecks erfolgt nur nach gesonderter Vereinbarung und immer nur erfüllungshalber. Diskont-, Einziehungs-Spesen und alle sonstigen Kosten gehen zu Lasten des Käufers.

VII. Eigentumsvorbehalt

1. Wir behalten uns das Eigentum an den gelieferten Sachen bis zum Eingang aller Zahlungen aus der bestehenden Geschäftsverbindung mit dem Käufer vor; der Vorbehalt bezieht sich auf den anerkannten Saldo.
2. Der Käufer ist berechtigt, die Vorbehaltsware im regulären Geschäftsverkehr weiter zu veräußern, jedoch nur unter Eigentumsvorbehalt. Der Käufer darf die Vorbehaltsware weder verpfänden noch zur Sicherheit übereignen. Der Käufer tritt an uns sicherungshalber bereits jetzt alle Forderungen in Höhe des Faktura-Endbetrages unserer Forderung (einschließlich Umsatzsteuer) ab, die ihm aus der Weiterveräußerung erwachsen. Wir nehmen die Abtretung an. Die uns so vom Käufer im Voraus abgetretenen Forderungen beziehen sich auch auf den anerkannten Saldo sowie im Fall der Insolvenz des Abnehmers auf den vorhandenen kausalen Saldo. Die Deckungsgrenze der abgetretenen Forderungen beträgt 110 % des realisierbaren Wertes der jeweils verkauften und gelieferten Vorbehaltsware. Der Käufer ist zum Einziehen der Forderung ermächtigt. Die Einziehungsermächtigung und die Weiterveräußerungsbefugnis können durch uns widerrufen werden, wenn der Käufer wesentliche Vertragspflichten verletzt (etwa Zahlungsverzug).
3. Der Käufer hat uns Zugriffe Dritter auf die unter Eigentumsvorbehalt gelieferten Waren unverzüglich mitzuteilen und zwar auch bereits dann, wenn diese erst unmittelbar bevorstehen. Er hat Dritte, die Zugriff auf die Ware nehmen, bzw. nehmen wollen, darauf hinzuweisen, dass es sich um unser Eigentum handelt. Etwaige Kosten von Interventionen (z.B. § 771 ZPO) trägt der Käufer, soweit der Dritte nicht in der Lage ist, uns die gerichtlichen und a ußergerichtlichen Kosten zu erstatten.
4. Bei Verletzung wesentlicher Vertragspflichten des Käufers, insbesondere im Falle des Zahlungsverzugs, sind wir berechtigt, die Kaufsache zurückzunehmen und zu diesem Zweck die Räume des Käufers zu betreten. In der Zurücknahme der Kaufsache durch uns liegt ein Rücktritt vom Vertrag. Wir sind nach Rücknahme der Kaufsache zu deren Verwertung befugt, der Verwertungserlös ist auf die Verbindlichkeiten des Käufers (etwa Schadensersatz) – abzüglich angemessener Verwertungskosten – anzurechnen. Hat der Käufer die zum Rücktritt führende Pflichtverletzung schuldhaft verursacht, hat der Käufer für den Rücktransport der Kaufsache an uns eine Schadenspauschale in Höhe von 5 % des Kaufpreises zu entrichten. Dieser Schadensersatz ist höher oder niedriger anzusetzen, wenn wir einen höheren oder der Käufer einen geringeren Schaden nachweist.
5. Wir sind, solange eine Forderung unsererseits besteht, berechtigt, vom Käufer jederzeit Auskunft zu verlangen, welche unter Eigentumsvorbehalt gelieferte Ware noch in seinem Besitz ist, wo sie sich befindet und an welche Abnehmer die übrige von uns gelieferte Ware nach Menge, Art und Zahl abgesetzt worden ist. Wir sind ferner berechtigt, die unter Eigentumsvorbehalt gelieferte Ware jederzeit beim Käufer an der Stelle, wo sie sich befindet, zu besichtigen.
6. Der Käufer ist verpflichtet, die Kaufsache pfleglich zu behandeln und erforderliche Wartungs- und Instandhaltungsarbeiten auf eigene Kosten vorzunehmen sowie auf seine Kosten unsere Ware gegen Feuer und Diebstahl zu versichern und uns auf Verlangen den Abschluss der Versicherung nachzuweisen.
7. a) Die Verarbeitung oder Umbildung der Kaufsache durch den Käufer wird stets für uns vorgenommen. Wird die Kaufsache mit anderen, nicht in unserem Eigentum stehenden Gegenständen verarbeitet, so erwerben wir das Miteigentum an der neuen Sache im Verhältnis des Wertes der Kaufsache (Faktura-Endbetrag, einschließlich Umsatzsteuer) zu den anderen verarbeiteten Gegenständen zum Zeitpunkt der Verarbeitung. Für die durch Verarbeitung entstehende Sache gelten im Übrigen die Regelungen über den Eigentumsvorbehalt entsprechend.
b) Der Käufer tritt uns auch die Forderungen zur Sicherung unserer Forderungen gegen ihn ab, die ihm durch Verbindung der Kaufsache mit einem Grundstück gegen einen Dritten erwachsen.
8. Weist der Käufer nach, dass der realisierbare Wert der Sicherheiten die noch offenen Forderungen um mehr als 10 % übersteigt, werden wir auf Verlangen des Käufers den darüber hinausgehenden Betrag der Sicherheiten freigeben.

VIII. Produkteigenschaften

1. Wir weisen auf Folgendes hin:
 - Aufgrund unterschiedlicher Materialien und Herstellungsverfahren kann es bei einer Serie oft auch in Abhängigkeit von den Lichtverhältnissen zu Farbunterschieden kommen.
 - Drucktechnisch bedingt kann es zu Farbabweichungen zwischen Prospekt/Katalog-Abbildungen und dem Produkt kommen.
 - Säurehaltige und/oder ätzende Reinigungsmittel können bei unsachgemäßer Verwendung Schäden verursachen.
 - Waren „II Sortierung“ bzw. „Mindersorte“ weichen in Design und Qualität nachteilig von Ware „I. Wahl“ ab.
2. Wir behalten uns handelsübliche Abweichungen bei Ausführungen, Farb- und Formgebung vor.
3. Führt der Käufer nachträgliche Veränderungen, insbesondere Dekorierungen oder technische Veränderungen an der von uns gelieferten Ware aus, so ist der Weiterverkauf unter unserer Marke nicht zulässig, es sei denn, dass wir den Änderungen vorher schriftlich zugestimmt haben.

AGB ALLGEMEIN

Allgemeine Verkaufs-, Lieferungs- und Zahlungsbedingungen

IX. Mängelhaftung

1. Für die Rechte des Käufers bei Sach- und Rechtsmängeln gelten die gesetzlichen Vorschriften, soweit nachfolgend nichts anderes bestimmt ist. Unberührt bleiben insbesondere auch die gesetzlichen Sondervorschriften bei Endlieferung der Ware an einen Verbraucher (Lieferantenregress gem. §§ 478, 479 BGB).
2. Für die Untersuchung der Ware und Anzeige von Mängeln gilt § 377 HGB mit der Maßgabe, dass die Anzeigefrist bei offensichtlichen Mängeln zwei Wochen ab Ablieferung, bei nicht offensichtlich feststellbaren Mängeln zwei Wochen ab Entdeckung des Mangels beträgt.
3. Ist die Ware mangelhaft, können wir nach unserer Wahl den Mangel beseitigen (Nachbesserung) oder eine mangelfreie Sache liefern (Neulieferung).
4. Beanstandete Ware hat der Käufer sachgemäß zu lagern und zu behandeln.
5. Wir sind berechtigt, beanstandete Ware gemeinsam mit einem von uns beauftragten Sachverständigen oder einem Dritten zum Zwecke der Begutachtung und ggf. zur Erstellung von Kostenschätzungen u.ä. zu untersuchen. Stellt der Käufer uns die beanstandete Ware nicht innerhalb einer hierfür von uns gesetzten angemessenen Frist zur Untersuchung zur Verfügung, entfällt eine Mängelhaftung nach Ablauf der Frist.
6. Im Zuge einer von uns geschuldeten Nacherfüllung sind wir weder zum Ausbau der mangelhaften Sache noch zum erneuten Einbau verpflichtet, wenn wir ursprünglich nicht zum Einbau verpflichtet waren.
7. Mängelansprüche des Käufers, die auf Schadensersatz oder Ersatz vergeblicher Aufwendungen gerichtet sind, bestehen nach Maßgabe von Ziff. X und sind im Übrigen ausgeschlossen.
8. Die Gewährleistungsfrist beträgt für unsere Waren 5 Jahre ab Ablieferung. Bei Übernahme einer Garantie (§ 444 BGB) und sonstigen gesetzlichen Sonderregelungen zur Verjährung bleibt es bei der gesetzlichen Verjährungsfrist.
9. Unsere Mängelhaftung erstreckt sich nicht auf Schäden aufgrund von gewöhnlichem Verschleiß (z.B. Metallabrieb oder Abrieb durch abrasive Mittel), aufgrund von nachlassenden Oberflächeneigenschaften, die gemäß den bei Vertragsschluss geltenden anerkannten Regeln der Technik unvermeidbar sind, aufgrund von unsachgemäßer Verwendung der Ware, Nichteinhaltung der Reinigungs-, Pflege- und Nutzungshinweise oder Beschädigungen durch den Käufer oder Dritte.

X. Haftung

1. Wir haften dem Käufer jeweils nach Maßgabe der gesetzlichen Vorschriften in folgenden Fällen auf Aufwendungs- und Schadensersatz (im Folgenden in dieser Ziff. X: „Schadensersatz“): bei einer Haftung nach dem Produkthaftungsgesetz; in Fällen des Vorsatzes oder bei arglistiger Täuschung; in Fällen grober Fahrlässigkeit; für die Verletzung des Lebens, des Körpers oder der Gesundheit; bei Übernahme einer Garantie durch uns; in Fällen des § 288 Abs. 6 S. 1 BGB sowie in allen anderen Fällen gesetzlich zwingender Haftung.
2. Wir haften dem Käufer außerdem bei der schuldhaften Verletzung von wesentlichen Vertragspflichten auf Schadensersatz nach Maßgabe der gesetzlichen Vorschriften. Wesentliche Vertragspflichten in diesem Sinn sind alle Pflichten, deren Verletzung die Erreichung des Vertragszwecks gefährdet sowie alle Pflichten, deren Erfüllung die ordnungsgemäße Durchführung des Vertrags überhaupt erst ermöglicht und auf deren Einhaltung der Käufer regelmäßig vertrauen darf. Soweit jedoch die Verletzung einer wesentlichen Vertragspflicht nur leicht fahrlässig erfolgt, sind Ansprüche des Käufers auf Schadensersatz der Höhe nach auf den typischen vorhersehbaren Schaden beschränkt.
3. Geraten wir mit unserer Leistung in Verzug, kann der Käufer eine innerhalb einer Lieferkette in einem anderen Vertragsverhältnis der Lieferkette wegen unseres Verzugs angefallene Vertragsstrafe oder Schadenspauschale uns gegenüber als Schaden nur geltend machen, wenn er uns vor Vertragsschluss auf die Gefahr eines solchen Schadens ausdrücklich hingewiesen hat. Andernfalls kann der Käufer eine von ihm geschuldete und bezahlte Vertragsstrafe oder Schadenspauschale als Verzugsschaden nur in Höhe von maximal 5% des Nettowerts unseres Auftrags verlangen. Vorstehendes gilt entsprechend, wenn der Käufer uns auf Freistellung in Bezug auf solche Vertragsstrafen oder Schadenspauschalen in Anspruch nimmt.
4. Im Übrigen sind Schadensersatzansprüche des Käufers gleich aus welchem Rechtsgrund ausgeschlossen.
5. Soweit nach den vorstehenden Regelungen unsere Haftung eingeschränkt oder ausgeschlossen ist, gilt das auch für die persönliche Haftung unserer gesetzlichen Vertreter und Erfüllungsgehilfen.
6. Ansprüche des Kunden auf Schadensersatz verjähren innerhalb der gesetzlichen Verjährungsfristen ab gesetzlichem Fristbeginn.

XI. Aufrechnung, Zurückbehaltungsrecht

1. Der Käufer kann nur mit fälligen Forderungen aufrechnen, die unbestritten oder rechtskräftig festgestellt sind.
2. Ein Zurückbehaltungsrecht des Käufers besteht nur für rechtskräftig titulierte oder unbestrittene Forderungen.

XII. Schutzrechte

Sämtliche gewerblichen Schutzrechte und Urheberrechte an unseren Produkten, Formen, Abbildungen, Montageanleitungen, Berichten, Daten und sonstigen Unterlagen verbleiben bei uns bzw. unseren jeweiligen Lizenzgebern. Dem Käufer werden an diesen gewerblichen Schutzrechten und Urheberrechten keine Nutzungs- und/oder Verwertungsrechte eingeräumt.

XIII. Geltung deutschen Rechts, Gerichtsstand

1. Es gilt das Recht der Bundesrepublik Deutschland mit Ausnahme der Regeln über den internationalen Warenkauf (CISG).
2. Handelt es sich bei dem Käufer um einen Kaufmann, der den Vertrag im Rahmen eines Handelsgeschäfts abschließt, eine juristische Person des öffentlichen Rechts oder ein öffentlich-rechtliches Sondervermögen, ist Gerichtsstand für alle Streitigkeiten aus und im Zusammenhang mit dem Vertrag unser Geschäftssitz.

Stand März 2020



Sanipa Homepage

Hier finden Sie zahlreiche Informationen rund um das Sanipa Markensortiment sowie nützliche Tools, die Sie bei Ihrer täglichen Arbeit unterstützen.

- **Auftragsstatus-Abfrage rund um die Uhr**
- **Download von Montagezeichnungen, Montageanleitungen, Datenblättern etc.**
- **fotorealistische Modellabbildungen**
- **Download von Bildern**
- **Artikelinformationen aller Kollektionen und Einzelmodelle**
- **dynamische Suche**
- **u.v.m.**



Sanipa Live Messenger

Stellen Sie uns Ihre Fragen direkt im "Live Messenger".

- **Speichern des Chatverlaufs**
- **einmalige und freiwillige Eingabe der Kontaktdaten**
- **Anfragen auch außerhalb der Chatzeiten**
- **Sprachnachrichten und Datenübermittlung**
- **Audio-Anruf auf Wunsch zuschaltbar**

Chatzeiten

Montag bis Donnerstag

7.00 bis 16.00 Uhr

Freitag

7.00 bis 12.00 Uhr



[www.sanipa.de/
onlineplaner](http://www.sanipa.de/onlineplaner)

Online planen...

Mit dem Sanipa Onlineplaner lassen sich 2morrow Anlagen ganz einfach zweidimensional in Frontansicht und Draufsicht planen sowie fotorealistisch darstellen. Gleich ausprobieren...



[www.facebook.com/
sanipabadmoebel](https://www.facebook.com/sanipabadmoebel)

Sanipa auf Facebook

Immer auf dem Laufenden bleiben mit einem Like der Sanipa facebook-Seite!

Neue Produkte, Veranstaltungshinweise, nützliche Informationen zu unseren Produkten oder nur Tipps & Tricks rund um das Thema Badezimmer. Auf facebook halten wir Sie immer auf dem aktuellen Stand.



[www.instagram.com/
sanipa_bad](https://www.instagram.com/sanipa_bad)

Sanipa auf Instagram

Folgen Sie uns auf Instagram und lassen Sie sich von unseren Badmöbeln inspirieren.



YouTube

www.youtube.com

Sanipa auf YouTube

Auf dem Sanipa YouTube Kanal finden Sie alle aktuellen Filme rund um das Thema Sanipa Badmöbel: Montage- und Installationsvideos, Kollektionsfilme oder Impressionen von Messen.

SANIPA

Villeroy & Boch Group



Sanipa Badmöbel Treuchtlingen GmbH

Markt Berolzheimer Straße 6

91757 Treuchtlingen

Germany

Infoline 09142 978978

Internet www.sanipa.de